

*Фізична особа –підприємець  
Яновський Олег Сергійович*

## *Ескізний проект*

*Житловий комплекс  
одноквартирних будинків  
з відпочинково-розважальною зоною*

*Розташований за адресою:  
Хмельницький р-н, Хмельницька область,  
село Малиничі, провулок Залізничний, 6*

*10-2023-АБ*

*Замовник*

*Воротінцев Валерій Олегович*

*Фізична Особа Підприємець*

*Яновський Олег Сергійович*

*Головний інженер проекту*

*Яновський Олег Сергійович*

*м. Хмельницький, 2023*

# Відомість креслень основного комплексу марки АБ

Лист	Найменування	Примітка
1	Загальні дані	
2	Ситуаційний план М1:200	
3	План благоустрою М1:200	
4	Схема ділянок під одноквартирні будинки з прилеглими територіями М1:200	
5	План одноквартирного двоспального житлового будинку на відм. 0,000	
6	Кладковий план одноквартирного двоспального будинку на відм. 0,000	
7	Розріз 1-1 до листа 5. План покрівлі	
8	Фасад 1-4	
9	Фасад А-Б	
10	Фасад 4-1	
11	Фасад Б-А	
12	План господарсько-побутової будівлі №1 на відм. 0,000	
13	Кладковий план господарсько-побутової будівлі №1 на відм. 0,000	
14	Розріз 1-1 до листа 12. План покрівлі	
15	Фасад 1-2	
16	Фасад А-Б	
17	Фасад 2-1	
18	Фасад Б-А	
19	План господарсько-побутової будівлі №2 на відм. 0,000	
20	Кладковий план господарсько-побутової будівлі №2 на відм. 0,000	
21	Розріз 1-1 до листа 19. План покрівлі	
22	Фасад 1-2	
23	Фасад А-Б	
24	Фасад 2-1	
25	Фасад Б-А	

Технічні рішення в даному проекті відповідають вимогам екологічних, санітарно-гігієнічних, протипожежних та інших діючих норм і правил, а також забезпечують ефективну роботу при дотриманні передбачених робочими кресленнями заходів.

Головний інженер проекту



Яновський О.С.

# Місце розташування ділянки під проектування





Загальні вказівки:

- Креслення розроблені на підставі:
  - договору № \_\_\_\_\_ від \_\_\_\_\_
  - заяви на розробку Ескізного проекту від \_\_\_\_\_
  - завдання на проектування від \_\_\_\_\_, затвердженого замовником
- Креслення розроблені відповідно до діючих норм, правил і стандартів діючими на території України.
- Місце розташування об'єкта відноситься до I температурної зони і до I-го кліматичного району (ДСТУ-Н Б В.1.1-27: 2010 Будівельна Кліматологія).  
Температура найбільших холодних днів становить  $-25^{\circ}\text{C}$  (ДСТУ-Н Б В.1.1-27:2010).  
Сніговий район -4; характерне значення снігового району  $S^0$  згідно з додатком Е ДБН В.1.2-2: 2006 «НАВАНТАЖЕННЯ і впливи», становить 1400Па. Вітровий район - 3, характеристичне значення вітрового навантаження  $W^0$  згідно Додатку Е ДБН В.1.2-2:2006 Навантаження і впливи, складає 500Па.
- Відповідно до "Про сертифікації" всі матеріали і вироби, що використовуються в будівництві, повинні бути сертифіковані на предмет гігієнічної та пожежної безпеки.
- Клас відповідальності - СС1,  
Клас вогнестійкості - ІІІВ
- При будівництві житлового комплексу одноквартирних будинків з відпочинково-розважальною зоною, проектом передбачено наступне:
  - а) Будівництво одноквартирного двоспального житлового будинку у кількості - 4шт
  - б) Будівництво господарсько-побутових будівель у кількості - 2шт;
  - в) Улаштування мощення під автостоянку с загальною кількістю парковочних місць - 25шт
  - г) Будівництво дитячого майданчику;
- Техніко-економічні показники забудови:
  - Площа ділянки - 2000м<sup>2</sup>;
  - Площа забудови - 450,00м<sup>2</sup>
  - Процент забудови - 22,50%
  - Площа під благоустрою - 1550,00 м<sup>2</sup>

10-2023-АБ

Замовник: Воротінцев Валерій Олегович

Адреса: Хмельницький р-н, Хмельницька область, село Малиничі, провулок Залізничний, 6

Зм.	Кіл. уч.	Арк.	№ док.	Підп.	Дата	Стадія	Аркуш	Аркушів	
Виконавець	Адамчук А.					Житловий комплекс одноквартирних будинків з відпочинково-розважальною зоною	ЕП	1	25
Перевірив	Яновський О.								
ГІП	Яновський О.								
Відомість креслень основного комплексу марки АБ. Загальні вказівки							ФОП Яновський О.С.		

# Експлікація забудови

# Ситуаційний план М1:200

Номер на плані	Найменування	Площа забудови, м <sup>2</sup>	Примітка
1	Одноквартирний двоспальний житловий будинок	95,53	(4 шт.)
2	Господарсько-побутова будівля №1	43,95	(1шт.)
3	Господарсько-побутова будівля №2	23,59	(1шт.)
4	Автостоянка №1	420,00	під 22 авто
5	Автостоянка №2	40,00	під 3 авто
6	Дитячий майданчик	53,64	(1шт.)

Земельна ділянка  
6825084200.01.003.1685



### Умовні позначення:

- Межа земельної ділянки: 6825084200.01.003.1686 - 0.2Га
- Господарсько-побутові будівлі
- Одноквартирні двоспальні будинки
- Мощення дрібноштучною тротуарною бруківкою

<b>10-2023-АБ</b>					
Замовник: Воротінцев Валерій Олегович					
Адреса: Хмельницький р-н, Хмельницька область, село Малинці, провулок Залізничний, 6					
Зм.	Кіл.уч	Арк.	№ док.	Підп.	Дата
Виконавець	Адамчук А.				
Перевірив	Яновський О.				
ГП	Яновський О.				
Житловий комплекс одноквартирних будинків з відпочинково-розважальною зоною				Стадія	Аркуш
				ЕП	2
Ситуаційний план М1:200				ФОРМ Яновський О.С.	

# Експлікація забудови

# План благоустрою М1:200

Номер на плані	Найменування	Площа забудови, м <sup>2</sup>	Примітка
1	Одноквартирний двоспальний житловий будинок	95,53	(4 шт.)
2	Господарсько-побутова будівля №1	43,95	(1шт.)
3	Господарсько-побутова будівля №3	23,59	(1шт.)
4	Автостоянка №1	420,00	під 22 авто
5	Автостоянка №2	40,00	під 3 авто
6	Дитячий майданчик	53,64	(1шт.)

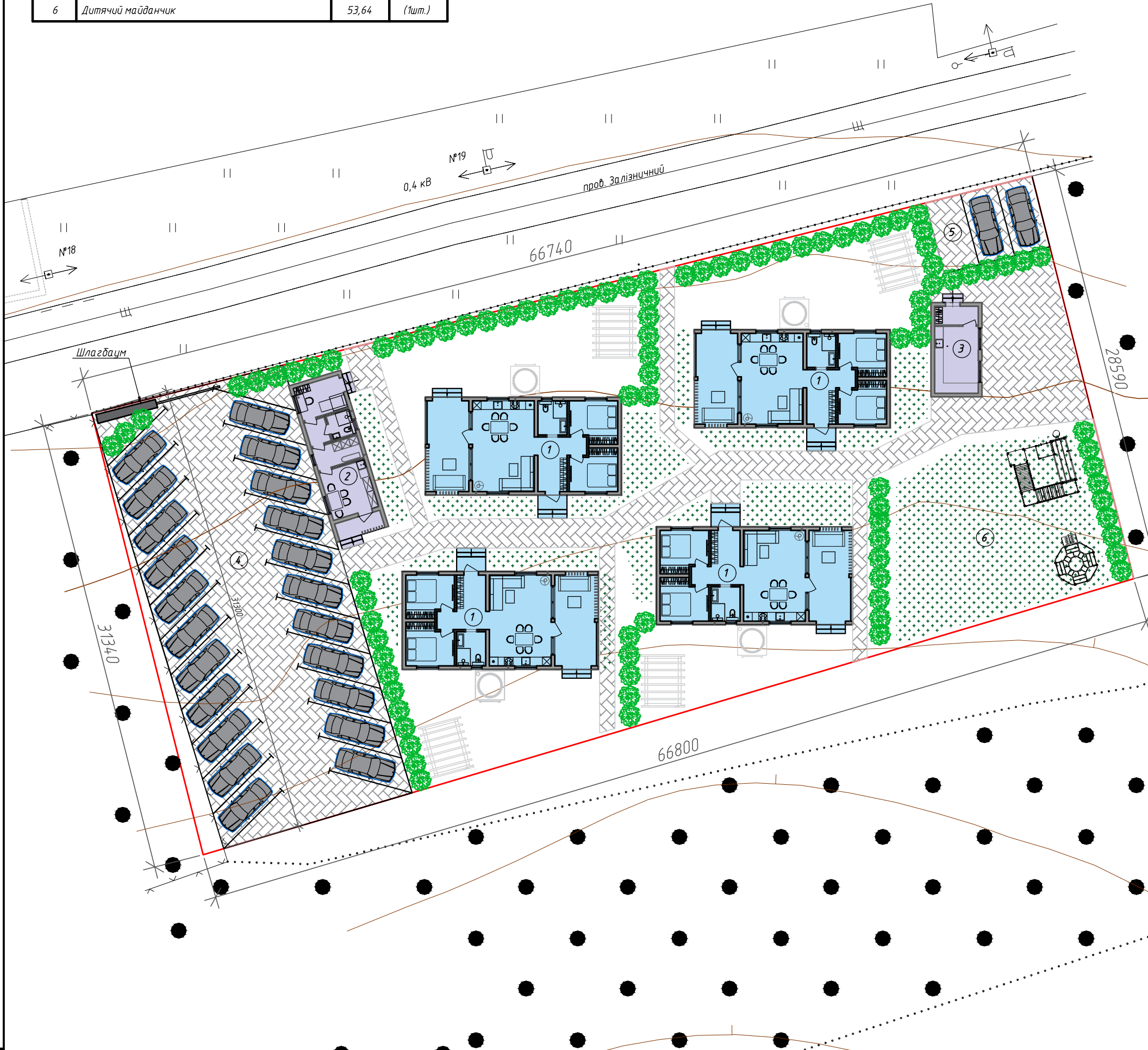

### Умовні позначення:

- Межа земельної ділянки: 6825084.200.01.003.1686 - 0.2Га
- Господарсько-побутові будівлі
- Одноквартирні двоспальні будинки
- Мощення дрібноштучною тротуарною бруківкою 670м.кв.
- Озеленення (газон, квітники) - 300м.кв
- Зелені насадження (125шт)
- Існуючі дерева (липа, клен, ясен)
- Альтанка (4шт.)
- Чан (4шт.)

<b>10-2023-АБ</b>					
Замовник: Воротінцев Валерій Олександрович					
Адреса: Хмельницький р-н, Хмельницька область, село Малиничі, провулок Залізничний, 6					
Зм.	Кіл.уч	Арк.	№ док.	Підп.	Дата
Виконавець	Адамчук А.			<i>[Signature]</i>	
Перевірив	Яновський О.			<i>[Signature]</i>	
ГП	Яновський О.				
Житловий комплекс одноквартирних будинків з відпочинково-розважальною зоною				Стадія	Аркуш
				ЕП	3
План благоустрою М1:200				ФОРМ Яновський О.С.	

План одноквартирного двоспального житлового будинку на відм. 0,000

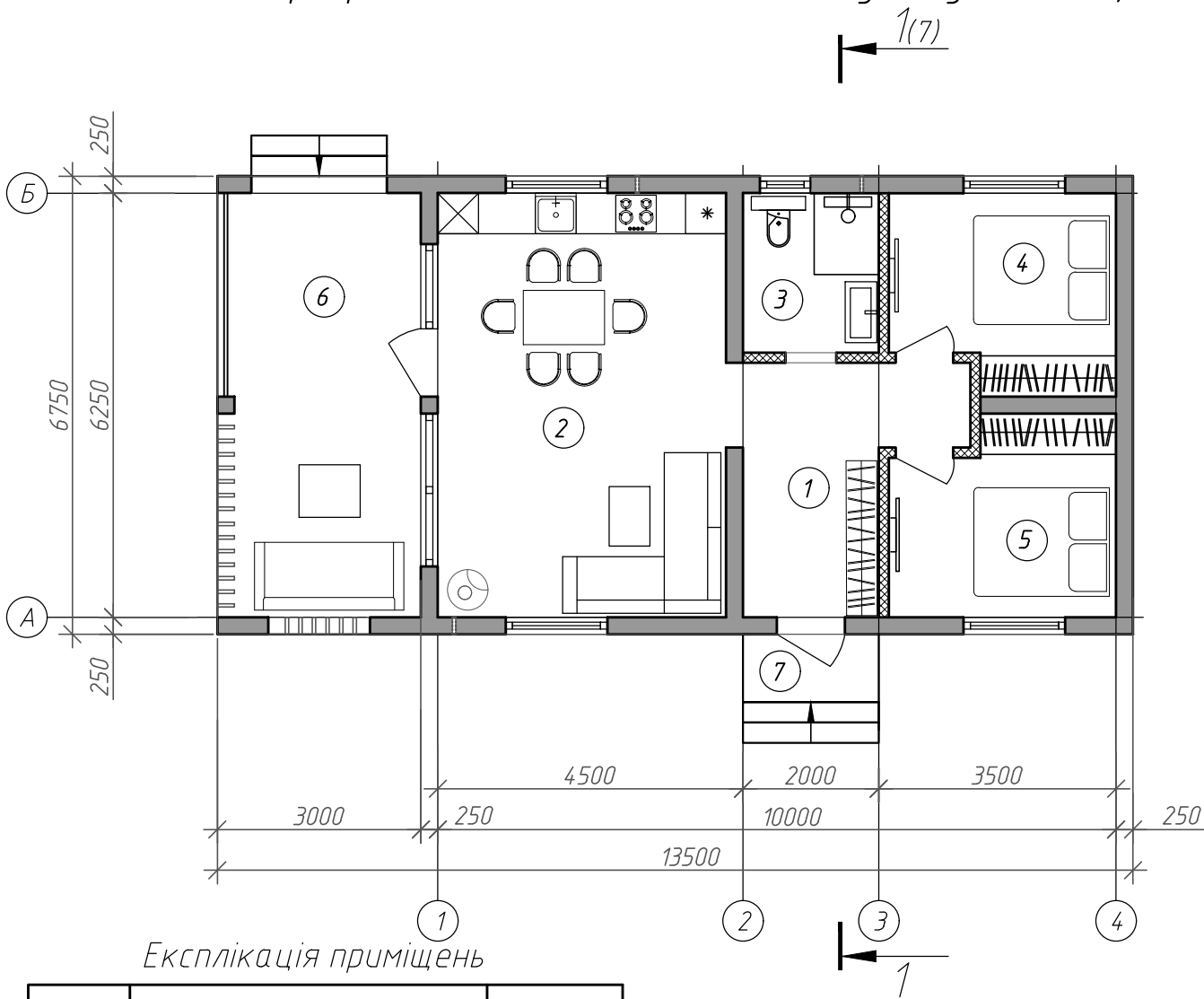

Експлікація приміщень

Номер приміщення	Найменування	Площа, м <sup>2</sup>
1	Передпокій/коридор	9,70
2	Кухня-вітальня	26,56
3	Санвузол	4,70
4	Спальна кімната	9,17
5	Спальна кімната	9,17
6	Тераса	18,75
7	Ганок	2,00
Загальна площа:		78,48

Основні техніко-економічні показники двокімнатного будинку:

- загальна площа - 78,48 м<sup>2</sup>;
- житлова площа - 57,73 м<sup>2</sup>;
- площа забудови - 95,55 м<sup>2</sup>;
- висота будівлі - 4,20 м;
- поверховість - 1 поверх;
- будівельний об'єм - 369,0 м<sup>3</sup>.

Погоджено:

Зам. інв. №

Підп. і дата

Інв. № об.

10-2023-АБ

Замовник: Воротінцев Валерій Олегович  
 Адреса: Хмельницький р-н, Хмельницька область,  
 село Малиничі, провулок Залізничний, 6

Зм.	Кіл. уч.	Арк.	№ док.	Підп.	Дата
Виконавець	Адамчук А.				
Перевірив	Яновський О.				
ГІП	Яновський О.				

Житловий комплекс  
 одноквартирних будинків  
 з відпочинково-розважальною зоною

Стадія	Аркуш	Аркушів
ЕП	5	





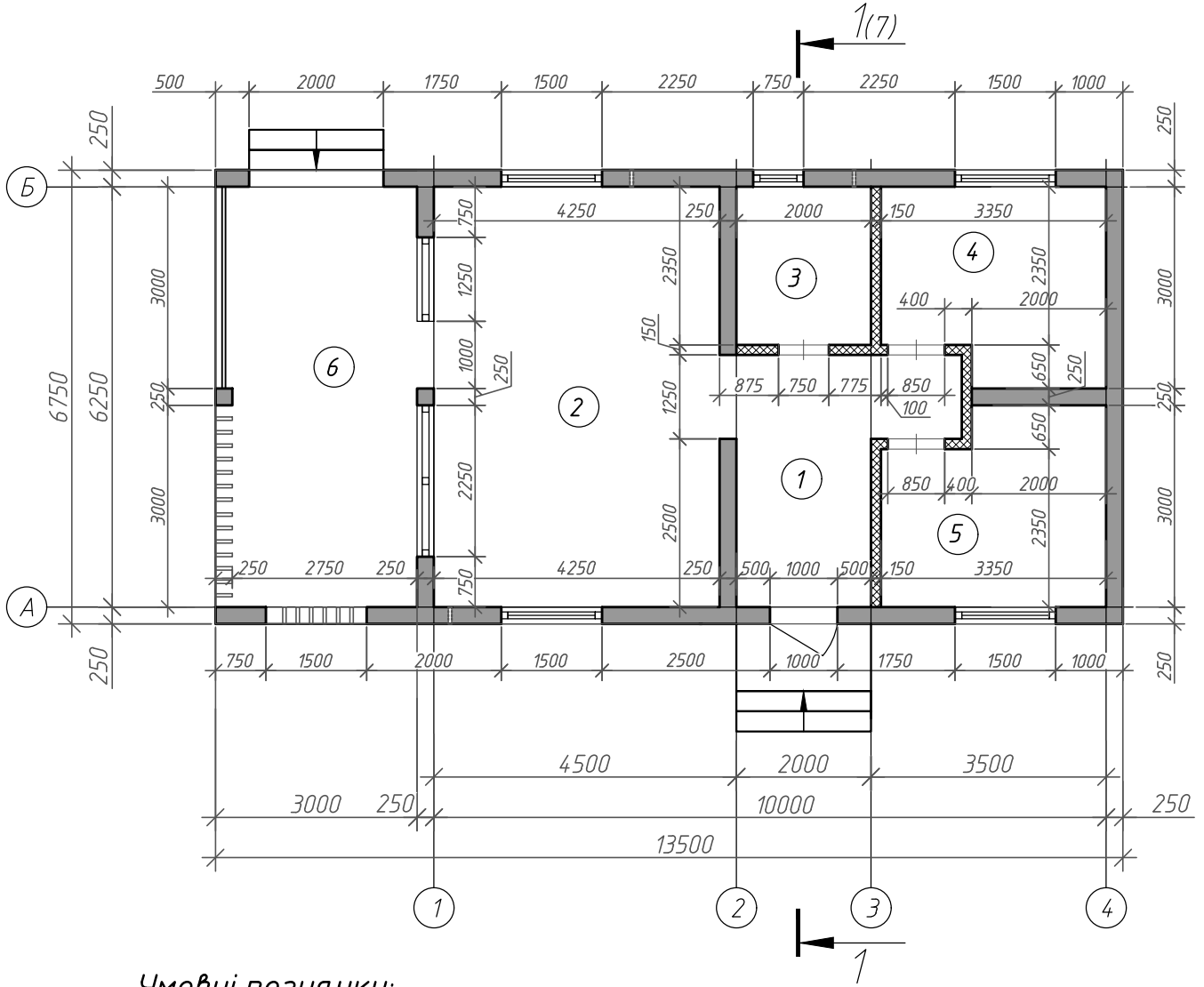

План одноквартирного  
 двоспального житлового  
 будинку на відм. 0,000

ФОП Яновський О.С.

Кладковий план одноквартирного двоспального будинку на відм. 0,000



Умовні позначки:

-  - зовнішні та внутрішні стіни з дерев'яних термоблоків - 250мм
-  - внутрішні перегородки з ГКЛВ по металокаркасу - 150мм
-  - оконні блоки
-  - дверні блоки
-  - декоративна огорожа з перголи
-  - витяжна вентиляція
-  - зовнішні дерев'яні сходи

Погоджено:



Зам. інв. №

Підп. і дата

Інв. № об.

10-2023-АБ

Замовник: Воротінцев Валерій Олегович  
 Адреса: Хмельницький р-н, Хмельницька область,  
 село Малиничі, провулок Залізничний, 6

Зм.	Кіл. уч.	Арк.	№ док.	Підп.	Дата
Виконавець		Адамчук А.			
Перевірив		Яновський О.			
ГІП		Яновський О.			

Житловий комплекс  
 одноквартирних будинків  
 з відпочинково-розважальною зоною

Стадія	Аркуш	Аркушів
ЕП	6	

Кладковий план одноквартирного  
 двоспального житлового  
 будинку на відм. 0,000

ФОП Яновський О.С.

Покриття чистої підлоги - 15мм
OSB в шаховому порядку в 2 шару - 24мм
Пароізоляція
Дерев'яні лаги-брус 45х195мм - 195мм
Мінераловатна плита 100кг/м.куб. - 200мм
Гідробар'єр
Дерев'яна обрешітка 45х45мм, крок 300мм
Плита ОСП - 9мм

### Розріз 1-1 (5)

Профнастил
Обрешітка 50х50мм, крок 300мм
Гідробар'єр
Дерев'яні крокви 50х200(н)мм, крок 630мм
Утеплювач Мінвата товщ. 200мм
Пароізоляція
Підшивна дошка - 12мм

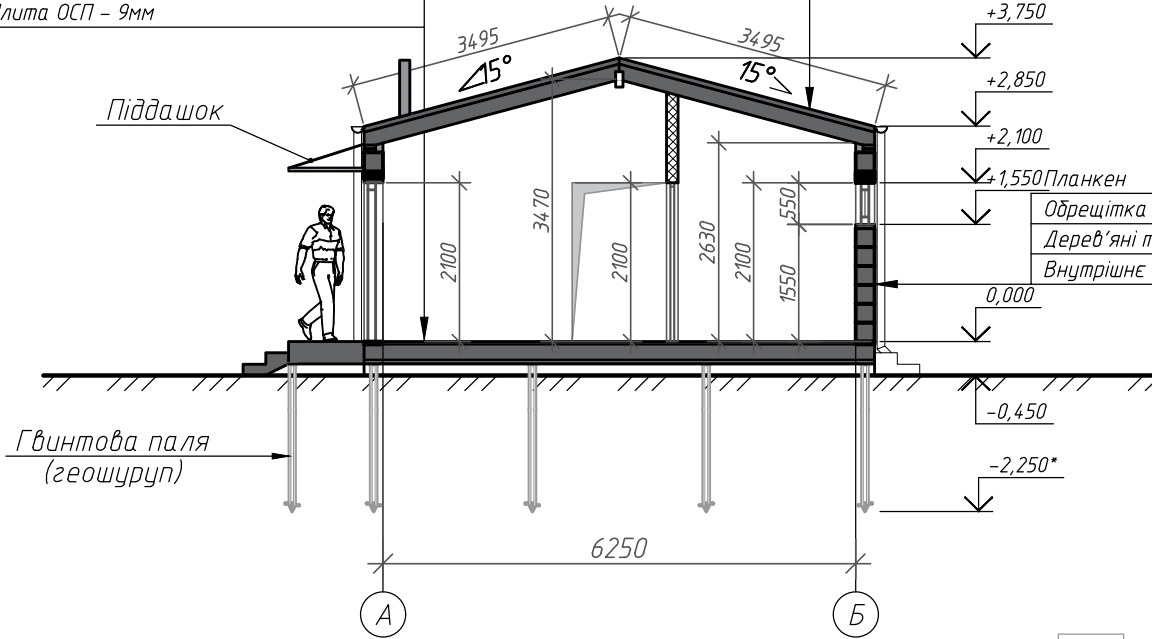

### План покрівлі



Площа покрівлі - 94,4 м<sup>2</sup>.

10-2023-АБ

Замовник: Воротінцев Валерій Олександрович  
 Адреса: Хмельницький р-н, Хмельницька область,  
 село Малиничі, провулок Залізничний, 6

Зм.	Кіл. уч.	Арк.	№ док.	Підп.	Дата
Виконавець		Адамчук А.		<i>[Signature]</i>	
Перевірив		Яновський О.		<i>[Signature]</i>	
ГІП		Яновський О.		<i>[Signature]</i>	

Житловий комплекс  
 одноквартирних будинків  
 з відпочинково-розважальною зоною

Стадія	Аркуш	Аркушів
ЕП	7	

Розріз 1-1 до листа 5.  
 План покрівлі

ФОП Яновський О.С.

Погоджено:

Зам. інв. №

Підп. і дата

Інв. № об.

## Фасад 1-4

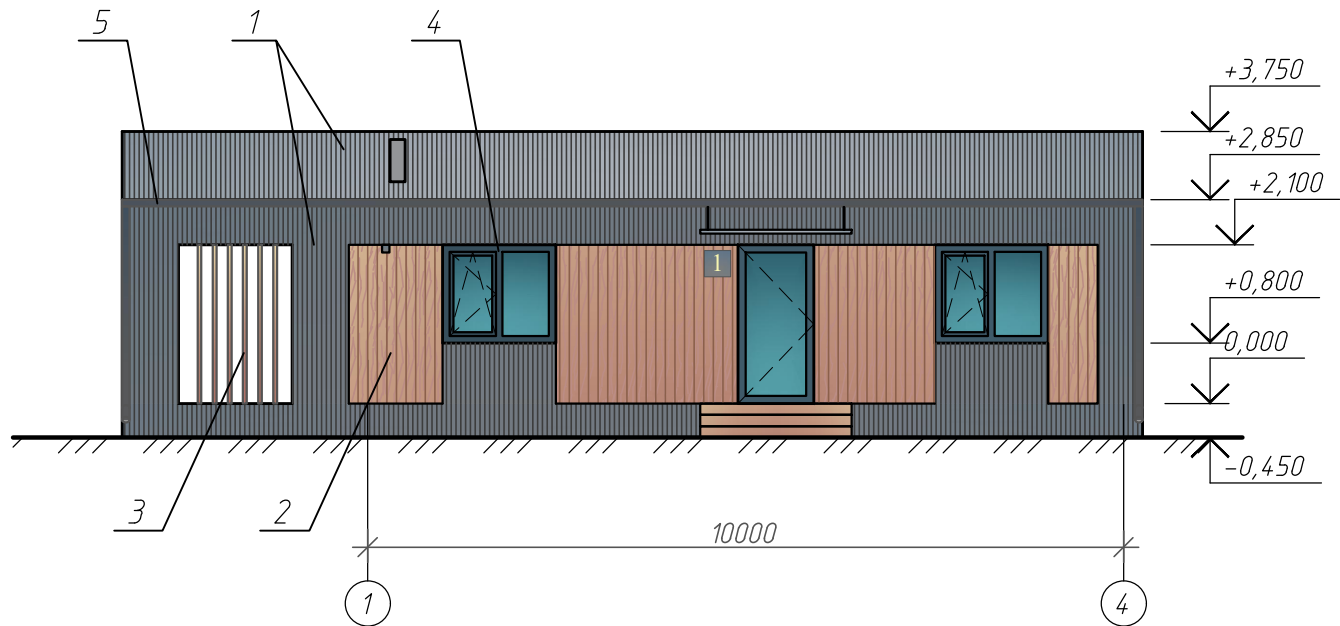

### Паспорт зовнішнього оздоблення







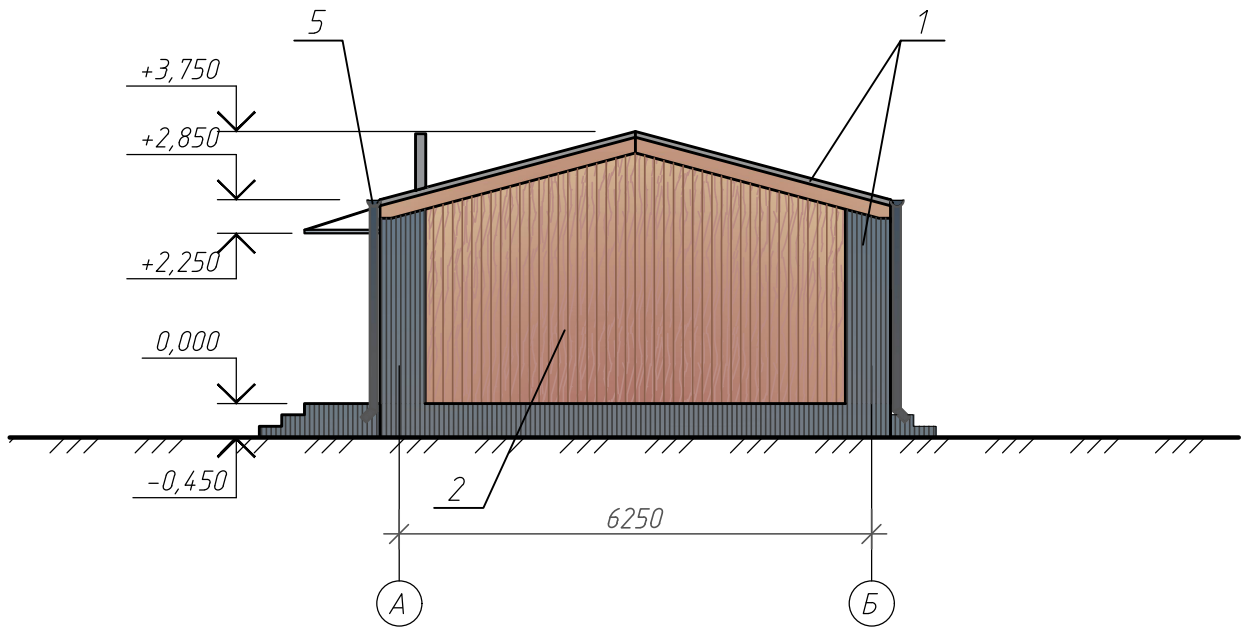

			Поз.	Найменування елемента фасаду	Найменування матеріалу оздоблення	Зразок кольору	№ кольору	Площа, м <sup>2</sup>	
Погоджено:			1	Покрівля, зовнішні стіни	Профнастил		RAL 7046		
			2	Зовнішні стіни	Планкен		RAL 1001		
			3	Пергола	Фарба по дереву для зовнішніх робіт		RAL 1001		
			4	Металопластикові віконні та дверні рами	Заводське оздоблення		RAL 7015		
			5	Водовідвід	Заводське оздоблення		RAL 7015		
Зам. інв. №			10-2023-АБ						
			Замовник: Воротінцев Валерій Олегович						
			Адреса: Хмельницький р-н, Хмельницька область, село Малиничі, провулок Залізничний, 6						
			Зм.	Кіл. уч.	Арк.	№ док.	Підп.	Дата	
			Виконавець	Адамчук А.					Житловий комплекс одноквартирних будинків з відпочинково-розважальною зоною
Перевірив	Яновський О.					ЕП	8		
ГІП	Яновський О.					Фасад 1-4	ФОП Яновський О.С.		
Інв. № об.									



# Фасад А-Б



## Паспорт зовнішнього оздоблення

		Поз.	Найменування елемента фасаду	Найменування матеріалу оздоблення	Зразок кольору	№ кольору	Площа, м <sup>2</sup>			
Погоджено:		1	Покрівля, зовнішні стіни	Профнастил		RAL 7046				
		2	Зовнішні стіни	Планкен		RAL 1001				
		3	Пергола	Фарба по дереву для зовнішніх робіт		RAL 1001				
		4	Металопластикові віконні та дверні рами	Заводське оздоблення		RAL 7015				
		5	Водовідвід	Заводське оздоблення		RAL 7015				
Зам. інв. №	10-2023-АБ									
	Підп. і дата	Замовник: Воротінцев Валерій Олегович Адреса: Хмельницький р-н, Хмельницька область, село Малиничі, провулок Залізничний, 6								
Зм.		Кіл. уч.	Арк.	№ док.	Підп.	Дата				
Виконавець		Адамчук А.			Житловий комплекс одноквартирних будинків з відпочинково-розважальною зоною			Стадія	Аркуш	Аркушів
Перевірив		Яновський О.						ЕП	9	
Інв. № об.	ГІП	Яновський О.			Фасад А-Б			ФОП Яновський О.С.		

# Фасад 4-1

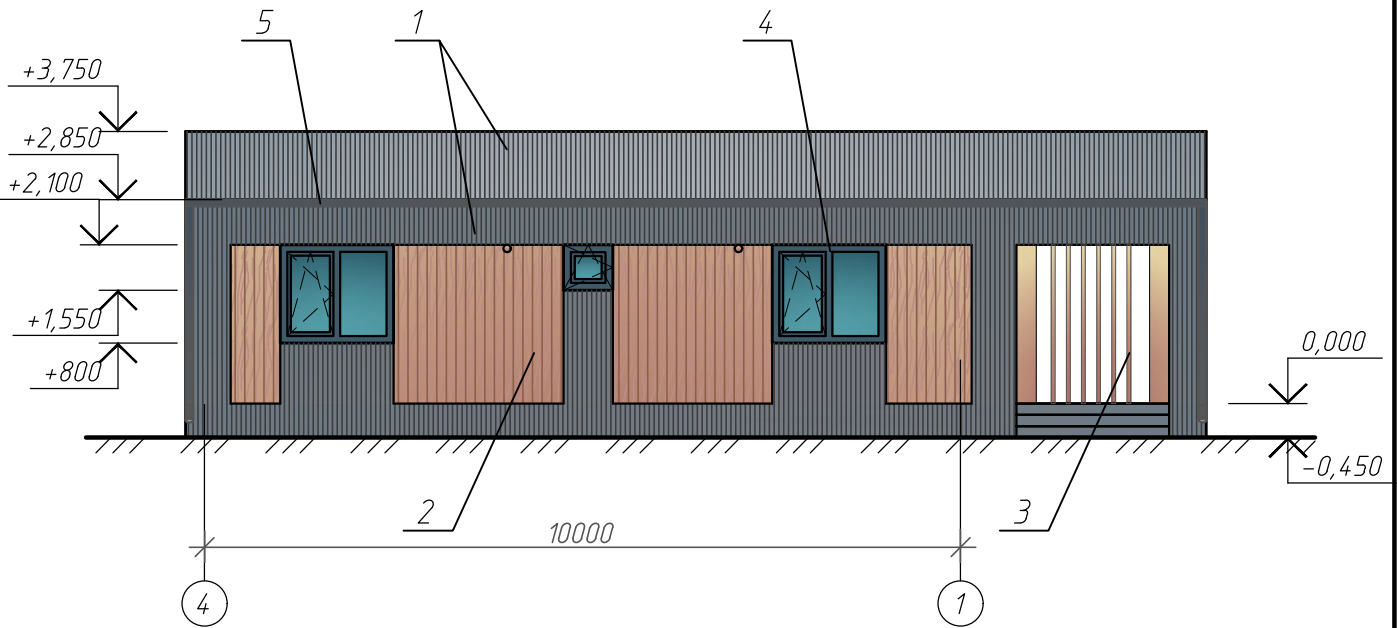

## Паспорт зовнішнього оздоблення

Поз.	Найменування елемента фасаду	Найменування матеріалу оздоблення	Зразок кольору	№ кольору	Площа, м <sup>2</sup>	Погоджено:									
						Зам. інв. №	Підп. і дата	Інв. № об.	Зм.	Кіл. уч.	Арк.	№ док.	Підп.	Дата	
1	Покрівля, зовнішні стіни	Профнастил		RAL 7046											
2	Зовнішні стіни	Планкен		RAL 1001											
3	Пергола	Фарба по дереву для зовнішніх робіт		RAL 1001											
4	Металопластикові віконні та дверні рами	Заводське оздоблення		RAL 7015											
5	Водовідвід	Заводське оздоблення		RAL 7015											
						10-2023-АБ									
						Замовник: Воротінцев Валерій Олегович Адреса: Хмельницький р-н, Хмельницька область, село Малиничі, провулок Залізничний, 6									
						Житловий комплекс одноквартирних будинків з відпочинково-розважальною зоною			Стадія	Аркуш	Аркушів				
						Фасад 4-1			ЕП	10					
						Фасад 4-1			ФОР Яновський О.С.						

## Фасад Б-А

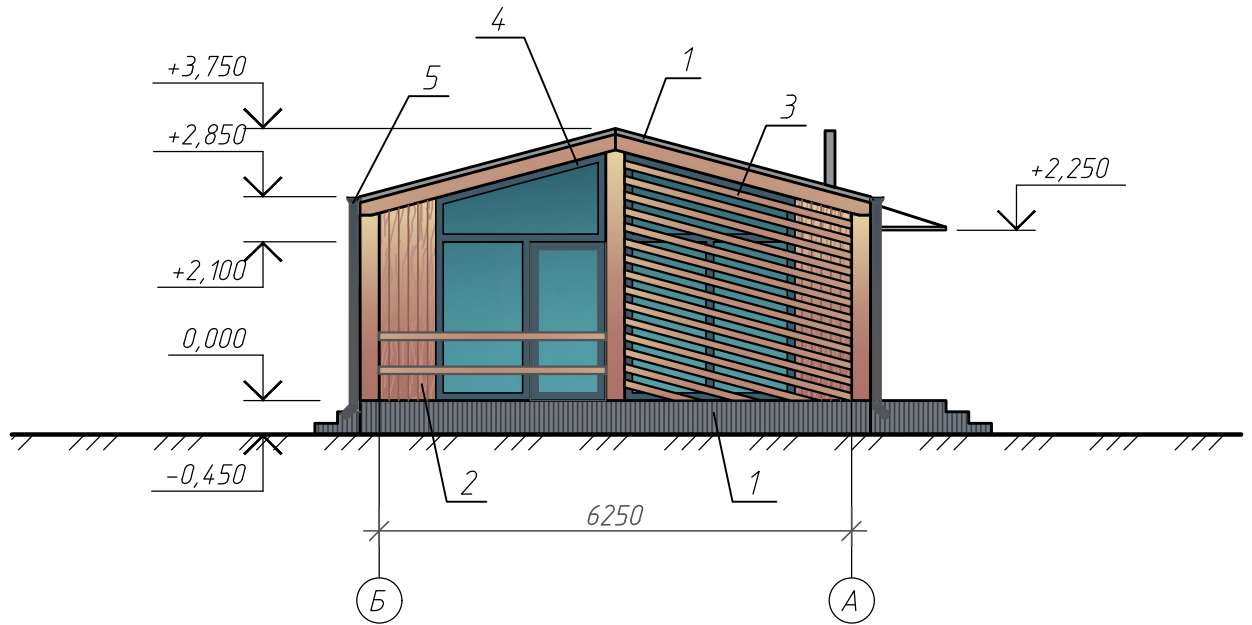

### Паспорт зовнішнього оздоблення

Поз.	Найменування елемента фасаду	Найменування матеріалу оздоблення	Зразок кольору	№ кольору	Площа, м <sup>2</sup>
1	Покрівля, зовнішні стіни	Профнастил		RAL 7046	
2	Зовнішні стіни	Планкен		RAL 1001	
3	Пергола	Фарба по дереву для зовнішніх робіт		RAL 1001	
4	Металопластикові віконні та дверні рами	Заводське оздоблення		RAL 7015	
5	Водовідвід	Заводське оздоблення		RAL 7015	

Погоджено:

Зам. інв. №

Підп. і дата

Інв. № об.

10-2023-АБ

Замовник: Воротінцев Валерій Олегович  
 Адреса: Хмельницький р-н, Хмельницька область,  
 село Малиничі, провулок залізничний, 6

Зм.	Кіл. уч.	Арк.	№ док.	Підп.	Дата	Житловий комплекс	Стадія	Аркуш	Аркушів
						Житловий комплекс одноквартирних будинків з відпочинково-розважальною зоною	ЕП	11	
Виконавець	Адамчук А.						ФАСАД Б-А		
Перевірив	Яновський О.						ФОРМ ЯНОВСЬКИЙ О.С.		
ГІП	Яновський О.								

План господарсько-побутової будівлі №1 на відм. 0,000

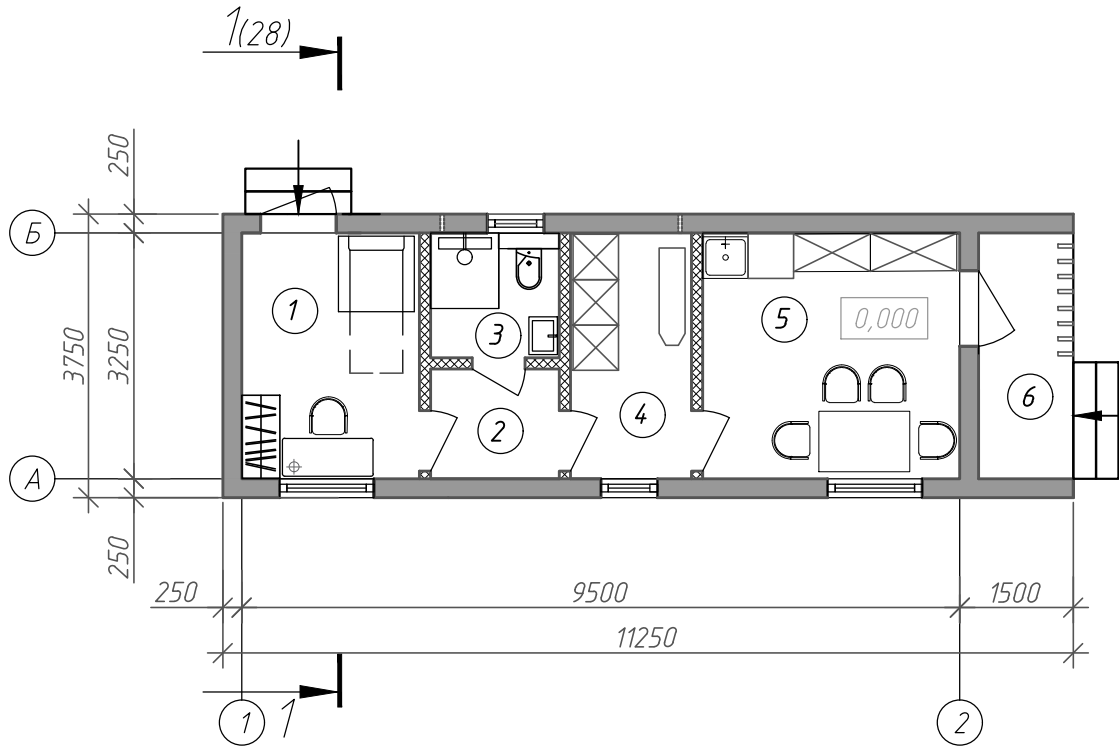

Експлікація приміщень

Номер приміщення	Найменування	Площа, м <sup>2</sup>
1	Приміщення охорони	7,64
2	Коридор	2,47
3	Санвузол	2,80
4	Пральня	5,20
5	Кімната прийому їжі	11,05
6	Ганок	4,05
Загальна площа:		33,21

Основні техніко-економічні показники бані:

- загальна площа - 33,21 м<sup>2</sup>;
- площа забудови - 42,34 м<sup>2</sup>;
- висота будівлі - 3,45 м;
- поверховість - 1 поверх;
- будівельний об'єм - 145,55 м<sup>3</sup>.

Погоджено:

Зам. інв. №

Підп. і дата

Інв. № об.

10-2023-АБ

Замовник: Воротінцев Валерій Олегович  
Адреса: Хмельницький р-н, Хмельницька область,  
село Малиничі, провулок Залізничний, 6

Зм.	Кіл. уч.	Арк.	№ док.	Підп.	Дата
Виконавець	Адамчук А.				
Перевірив	Яновський О.				
ГІП	Яновський О.				

Житловий комплекс  
одноквартирних будинків  
з відпочинково-розважальною зоною

Стадія	Аркуш	Аркушів
ЕП	12	

План господарсько-побутової  
будівлі №1 на відм. 0,000

ФОП Яновський О.С.

# Кладковий план господарсько-побутової будівлі №1 на відм. 0,000

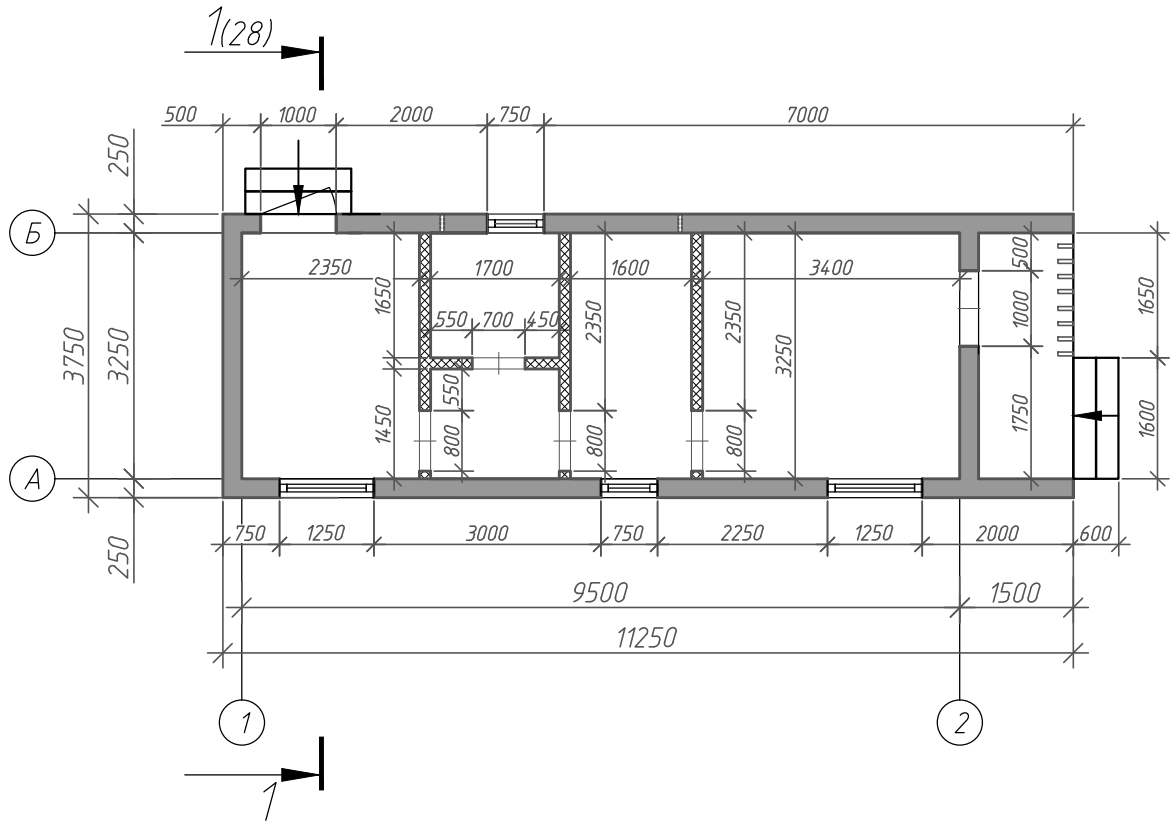

## Умовні позначки:

- зовнішні стіни з дерев'яних термоблоків - 250мм
- внутрішні перегородки з ГКЛВ по металокаркасу - 150мм
- оконні блоки
- дверні блоки
- декоративна огорожа з перголи
- витяжна вентиляція
- зовнішні дерев'яні сходи

Погоджено:

Зам. інв. №

Підп. і дата

Інв. № об.

10-2023-АБ

Замовник: Воротінцев Валерій Олегович  
 Адреса: Хмельницький р-н, Хмельницька область,  
 село Малиничі, провулок Залізничний, 6

Зм.	Кіл. уч.	Арк.	№ док.	Підп.	Дата	Стадія	Аркуш	Аркушів
Виконавець	Адамчук А.					ЕП	13	
Перевірив	Яновський О.							
ГІП	Яновський О.							

Кладковий план господарсько-побутової будівлі №1 на відм. 0,000

ФОРМ ЯНОВСЬКИЙ О.С.

## Розріз 1-1 (12)

Покриття чистої підлоги - 15мм
OSB в шаховому порядку в 2 шари - 24мм
Пароізоляція
Дерев'яні лаги-брус 45х195мм - 195мм
Мінераловатна плита 100кг/м.куб. - 200мм
Гідробар'єр
Дерев'яна обрешітка 45х45мм, крок 300мм
Плита ОСП - 9мм

Профнастил з ухилом
Обрешітка 50х50мм, крок 300мм
Гідробар'єр
Дерев'яні балки 50х200(н)мм, крок 630мм
Утеплювач Мінвата товщ. 200мм
Пароізоляція
Підшивна дошка - 12мм

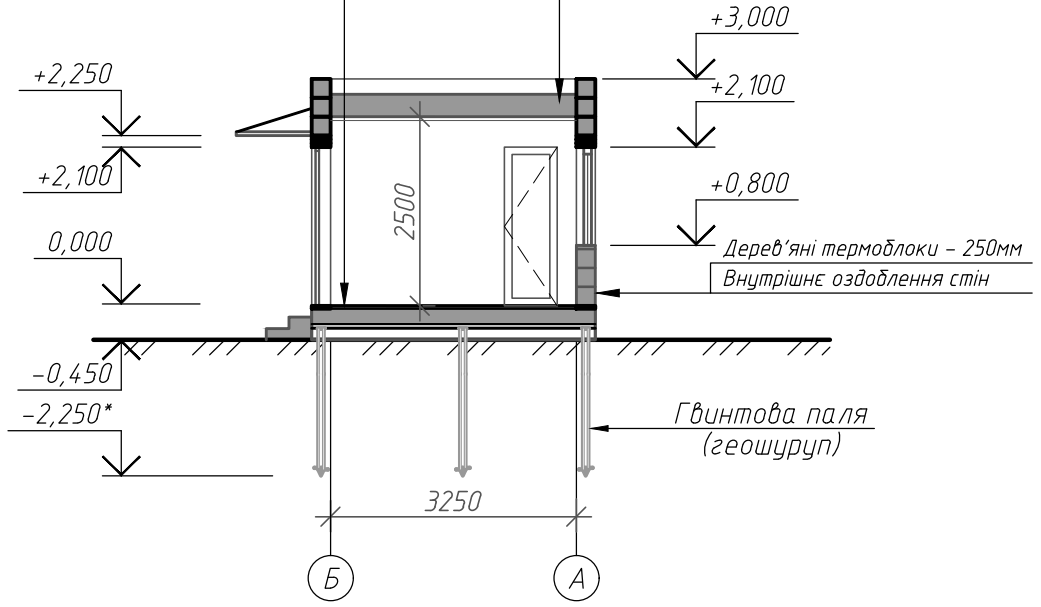

## План покрівлі

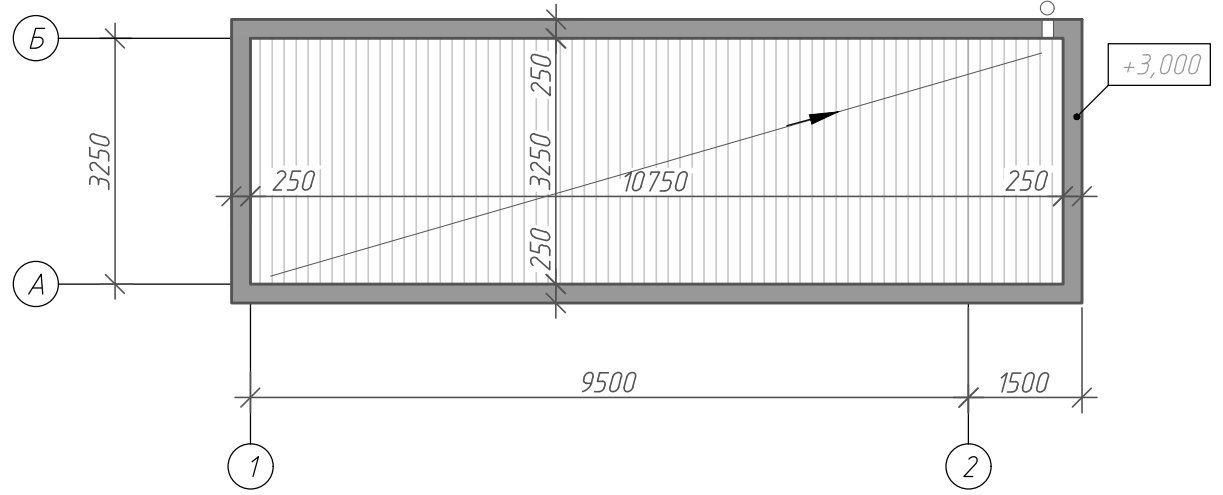

Площа покрівлі - 34,13 м<sup>2</sup>.

Погоджено:

Зам. інв. №

Підп. і дата

Інв. № об.

10-2023-АБ

Замовник: Воротінцев Валерій Олегович  
 Адреса: Хмельницький р-н, Хмельницька область,  
 село Малиничі, провулок Залізничний, 6

Зм.	Кіл. уч.	Арк.	№ док.	Підп.	Дата
Виконавець		Адамчук А.		<i>[Signature]</i>	
Перевірив		Яновський О.		<i>[Signature]</i>	
ГІП		Яновський О.		<i>[Signature]</i>	

Житловий комплекс  
 одноквартирних будинків  
 з відпочинково-розважальною зоною

Стадія	Аркуш	Аркушів
ЕП	14	



Розріз 1-1 до листа 26  
 План покрівлі

ФОП Яновський О.С.

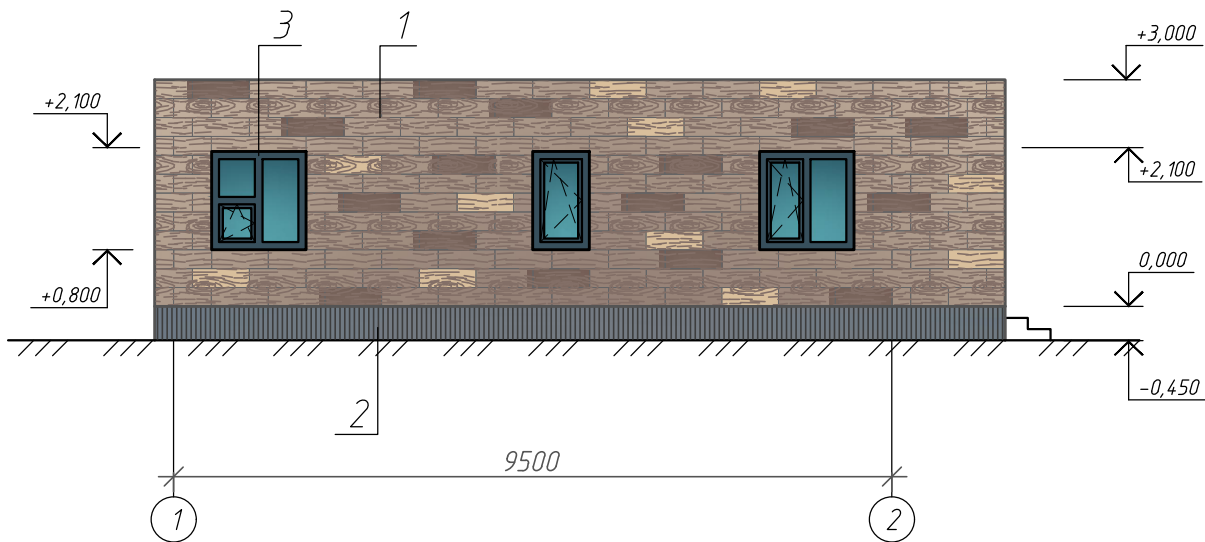
## Фасад 1-2



### Паспорт зовнішнього оздоблення

Погоджено:												Поз.	Найменування елемента фасаду	Найменування матеріалу оздоблення	Зразок кольору	№ кольору	Площа, м <sup>2</sup>
												1	Зовнішні стіни	Дерев'яний термоблок		RAL 1001	
												2	Цоколь	Профнастил		RAL 7046	
												3	Металопластикові віконні та дверні рами	Заводське оздоблення		RAL 7015	
10-2023-АБ																	
Замовник: Воротінцев Валерій Олегович Адреса: Хмельницький р-н, Хмельницька область, село Малиничі, провулок Залізничний, 6																	
			Зм.	Кіл. уч.	Арк.	№ док.	Підп.	Дата	Житловий комплекс одноквартирних будинків з відпочинково-розважальною зоною			Стадія	Аркуш	Аркушів			
			Виконавець	Адамчук А.	[Signature]			ЕП				15					
			Перевірив	Яновський О.	[Signature]			Фасад 1-2			ФОП Яновський О.С.						
			ГП	Яновський О.	[Signature]												
			Інв. № об.														

## Фасад А-Б

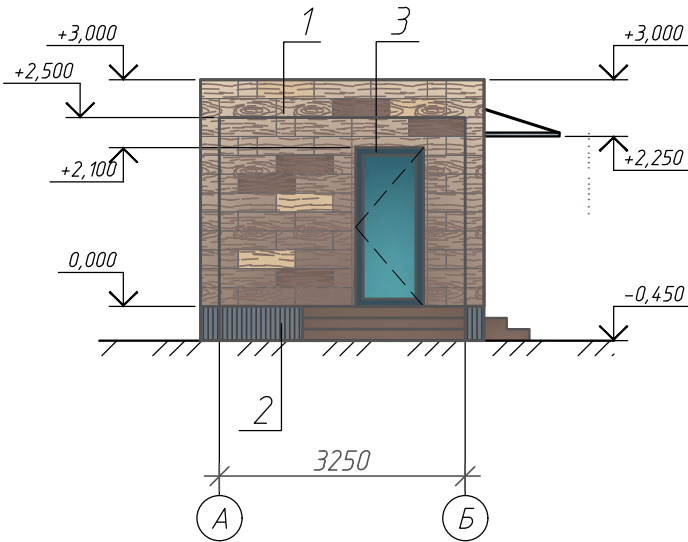

### Паспорт зовнішнього оздоблення

Поз.	Найменування елементу фасаду	Найменування матеріалу оздоблення	Зразок кольору	№ кольору	Площа, м <sup>2</sup>
1	Зовнішні стіни	Дерев'яний термоблок		RAL 1001	
2	Цоколь	Профнастил		RAL 7046	
3	Металопластикові віконні та дверні рами	Заводське оздоблення		RAL 7015	

Погоджено:



Зам. інв. №

Підп. і дата

Інв. № об.

10-2023-АБ

Замовник: Воротінцев Валерій Олександрович  
 Адреса: Хмельницький р-н, Хмельницька область,  
 село Малиничі, провулок залізничний, 6





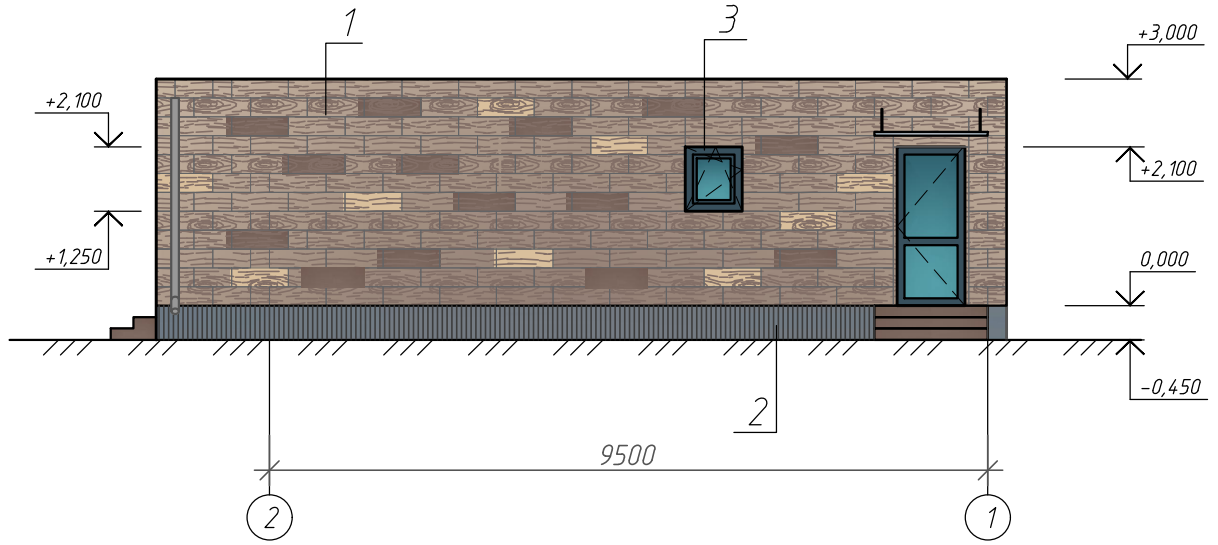

Зм.	Кіл. уч.	Арк.	№ док.	Підп.	Дата	Стадія	Аркуш	Аркушів	
Виконавець	Адамчук А.					ЕП	16		
Перевірив	Яновський О.								
ГІП	Яновський О.								
Фасад А-Б							ФОП Яновський О.С.		



# Фасад 2-1







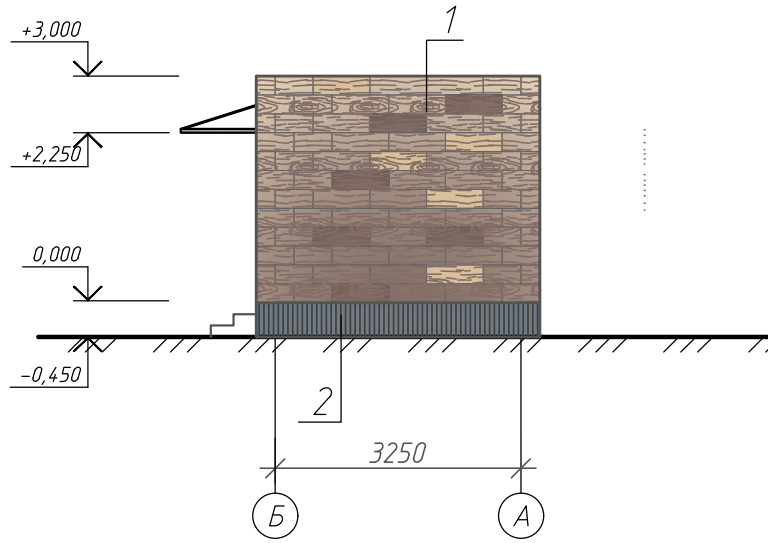

## Паспорт зовнішнього оздоблення

Погоджено:	Зам. інв. №	Підп. і дата	Інв. № об.	Поз.	Найменування елемента фасаду	Найменування матеріалу оздоблення	Зразок кольору	№ кольору	Площа, м <sup>2</sup>				
				1	Зовнішні стіни	Дерев'яний термоблок		RAL 1001					
				2	Цоколь	Профнастил		RAL 7046					
				3	Металопластикові віконні та дверні рами	Заводське оздоблення		RAL 7015					
				10-2023-АБ									
				Замовник: Воротінцев Валерій Олегович									
				Адреса: Хмельницький р-н, Хмельницька область, село Малиничі, провулок Залізничний, 6									
				Зм.	Кіл. уч.	Арк.	№ док.	Підп.	Дата				
				Виконавець	Адамчук А.						Стадія	Аркуш	Аркушів
				Перевірів	Яновський О.						ЕП	17	
				ГІП	Яновський О.						Житловий комплекс одноквартирних будинків з відпочинково-розважальною зоною		
				Фасад 2-1						ФОП Яновський О.С.			

# Фасад Б-А



## Паспорт зовнішнього оздоблення

Погоджено:	Зам. інв. №	Підп. і дата	Інв. № об.	Поз.	Найменування елемента фасаду	Найменування матеріалу оздоблення	Зразок кольору	№ кольору	Площа, м <sup>2</sup>	
				1	Зовнішні стіни	Дерев'яний термоблок		RAL 1001		
				2	Цоколь	Профнастил		RAL 7046		
				3	Металопластикові віконні та дверні рами	Заводське оздоблення		RAL 7015		
10-2023-АБ										
Замовник: Воротінцев Валерій Олегович										
Адреса: Хмельницький р-н, Хмельницька область, село Малиничі, провулок Залізничний, 6										
Зм.	Кіл. уч.	Арк.	№ док.	Підп.	Дата	Житловий комплекс		Стадія	Аркуш	Аркушів
Виконавець	Адамчук А.					одноквартирних будинків		ЕП	18	
Перевірів	Яновський О.					з відпочинково-розважальною зоною				
ГІП	Яновський О.					Фасад Б-А		ФОП Яновський О.С.		

План господарсько-побутової будівлі №2 на відм. 0,000

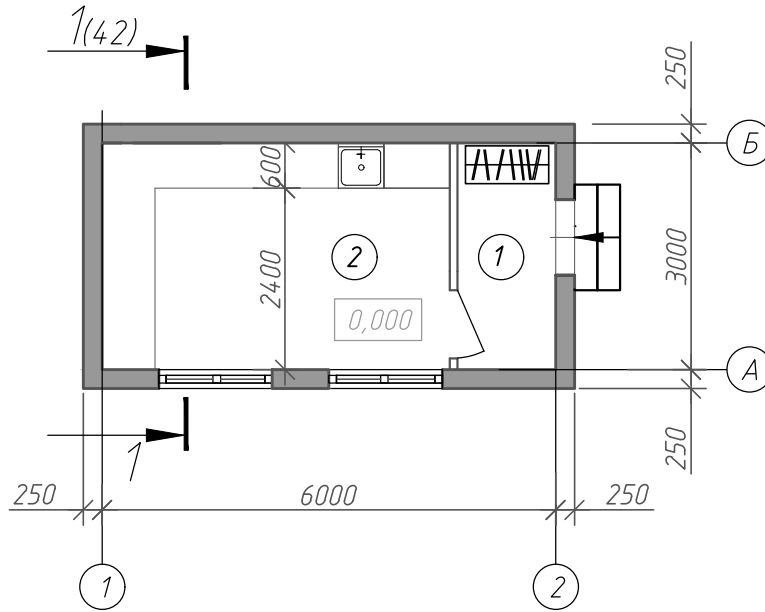

Експлікація приміщень

Номер приміщення	Найменування	Площа, м <sup>2</sup>
1	Приміщення 1	3,90
2	Приміщення 2	13,80
Загальна площа:		17,70

Основні техніко-економічні показники дані:

- загальна площа - 17,70 м<sup>2</sup>;
- площа забудови - 22,75 м<sup>2</sup>;
- висота будівлі - 3,45 м;
- поверховість - 1 поверх;
- будівельний об'єм - 78,55 м<sup>3</sup>.

Погоджено:

Зам. інв. №

Підп. і дата

Інв. № об.

10-2023-АБ





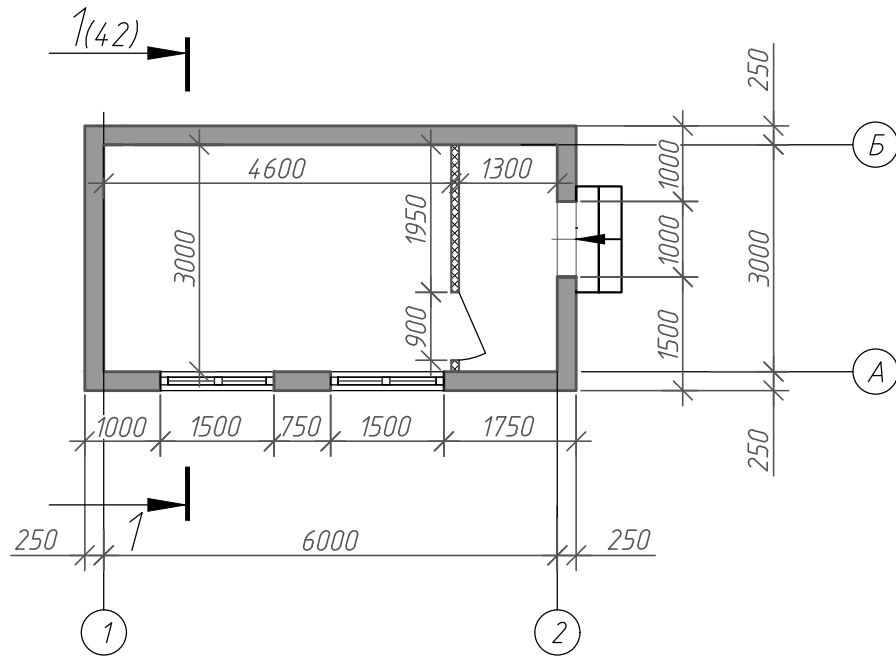

Замовник: Воротінцев Валерій Олегович  
Адреса: Хмельницький р-н, Хмельницька область,  
село Малиничі, провулок Залізничний, 6

Зм.	Кіл. уч.	Арк.	№ док.	Підп.	Дата	Стадія	Аркуш	Аркушів
Виконавець	Адамчук А.					ЕП	19	
Перевірив	Яновський О.					Житловий комплекс одноквартирних будинків з відпочинково-розважальною зоною		
ГІП	Яновський О.					План господарсько-побутової будівлі №2 на відм. 0,000		
						ФОП Яновський О.С.		

# Кладковий план господарсько-побутової будівлі №2 на відм. 0,000



## Умовні позначки:

-  - зовнішні стіни з дерев'яних термоблоків - 250мм
-  - внутрішні перегородки з ГКЛВ по металокаркасу - 150мм
-  - оконні блоки
-  - дверні блоки
-  - витяжна вентиляція
-  - зовнішні дерев'яні сходи

Погоджено:



Зам. інв. №

Підп. і дата

Інв. № об.

10-2023-АБ

Замовник: Воротінцев Валерій Олегович  
Адреса: Хмельницький р-н, Хмельницька область,  
село Малиничі, провулок Залізничний, 6

Зм.	Кіл. уч.	Арк.	№ док.	Підп.	Дата	Стадія	Аркуш	Аркушів
Виконавець	Адамчук А.					ЕП	20	
Перевірив	Яновський О.							
ГІП	Яновський О.							
Кладковий план господарсько-побутової будівлі №2 на відм. 0,000						ФОП Яновський О.С.		

# Розріз 1-1 (19)

- Покриття чистової підлоги - 15мм
- OSB в шаховому порядку в 2 шари - 24мм
- Пароізоляція
- Дерев'яні лаги-брус 45х195мм - 195мм
- Мінераловатна плита 100кг/м.куб. - 200мм
- Гідробар'єр
- Дерев'яна обрешітка 45х45мм, крок 300мм
- Плита ОСП - 9мм

- Профнастил з ухилом
- Обрешітка 50х50мм, крок 300мм
- Гідробар'єр
- Дерев'яні балки 50х200(н)мм, крок 630мм
- Утеплювач Мінвата товщ. 200мм
- Пароізоляція
- Підшивна дошка - 12мм

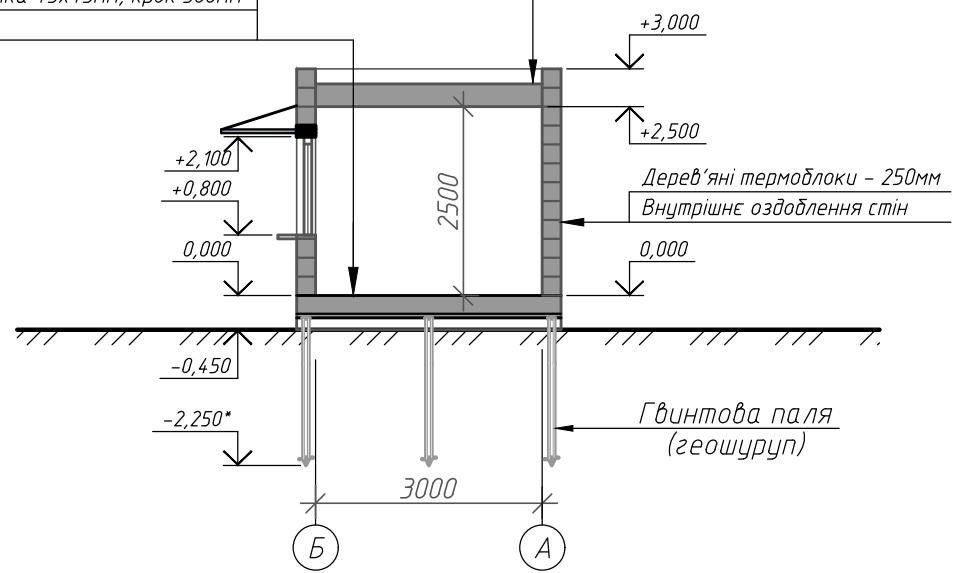

## План покрівлі

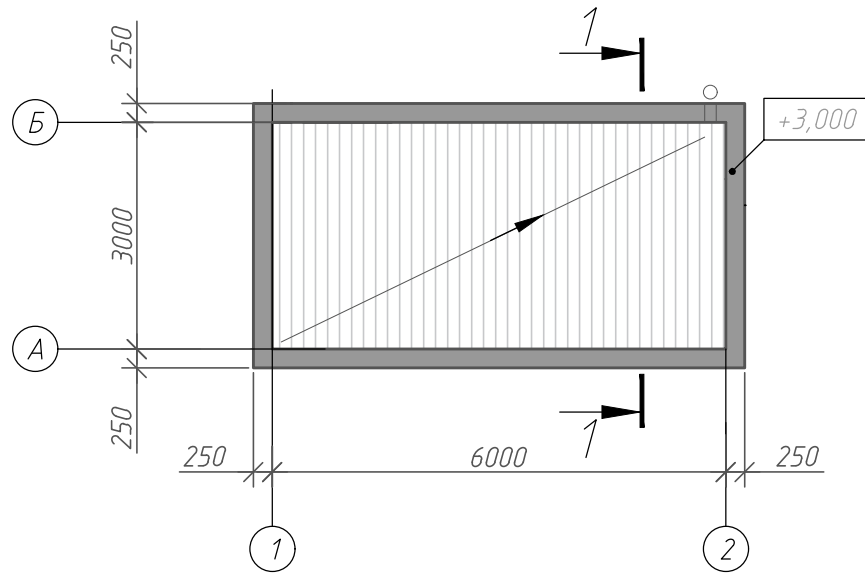

Площа покрівлі - 18,00 м<sup>2</sup>.

Погоджено:

Зам. інв. №

Підп. і дата

Інв. № об.

10-2023-АБ

Замовник: Воротінцев Валерій Олегович  
 Адреса: Хмельницький р-н, Хмельницька область,  
 село Малиничі, провулок Залізничний, 6

Зм.	Кіл. уч.	Арк.	№ док.	Підп.	Дата
Виконавець		Адамчук А.		<i>[Signature]</i>	
Перевірив		Яновський О.		<i>[Signature]</i>	
ГІП		Яновський О.		<i>[Signature]</i>	

Житловий комплекс  
 одноквартирних будинків  
 з відпочинково-розважальною зоною

Стадія	Аркуш	Аркушів
ЕП	21	

План покрівлі. Розріз 1-1 (19)

ФОП Яновський О.С.

Фасад 1-2

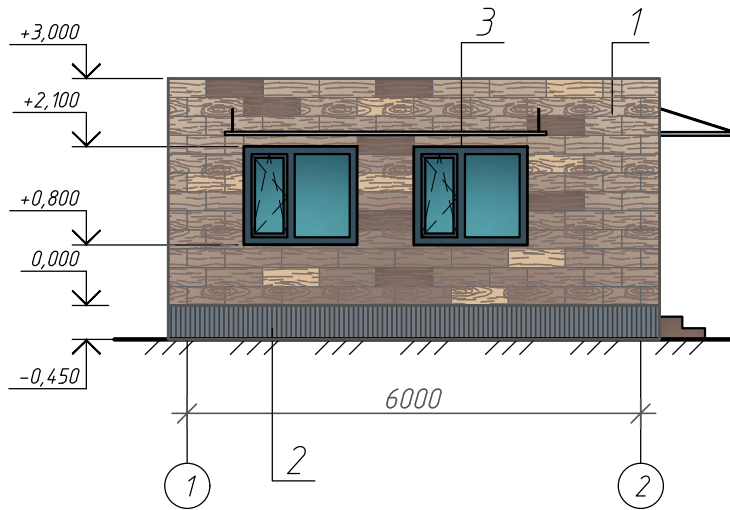

Фасад Б-А

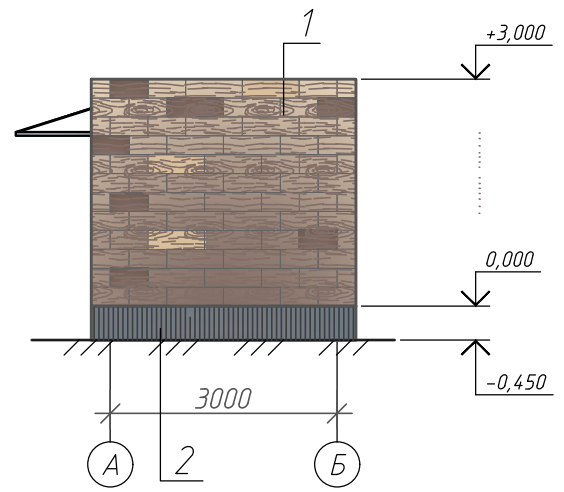

Паспорт зовнішнього оздоблення

Поз.	Найменування елемента фасаду	Найменування матеріалу оздоблення	Зразок кольору	№ кольору	Площа, м <sup>2</sup>
1	Зовнішні стіни	Дерев'яний термоблок		RAL 1001	
2	Зовнішні стіни	Профнастил		RAL 7046	
3	Металопластикові віконні та дверні рами	Заводське оздоблення		RAL 7015	

Погоджено:

Зам. інв. №

Підп. і дата

Інв. № об.

10-2023-АБ

Замовник: Воротінцев Валерій Олегович  
 Адреса: Хмельницький р-н, Хмельницька область,  
 село Малиничі, провулок Залізничний, 6

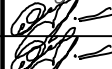
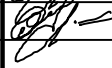
Зм.	Кіл. уч.	Арк.	№ док.	Підп.	Дата	Житловий комплекс	Стадія	Аркуш	Аркушів
Виконавець	Адамчук А.					одноквартирних будинків	ЕП	22	
Перевірив	Яновський О.					з відпочинково-розважальною зоною			
ГІП	Яновський О.					Фасади 1-2; Б-А;			
							ФОРМ ЯНОВСЬКИЙ О.С.		

Фасад А-Б

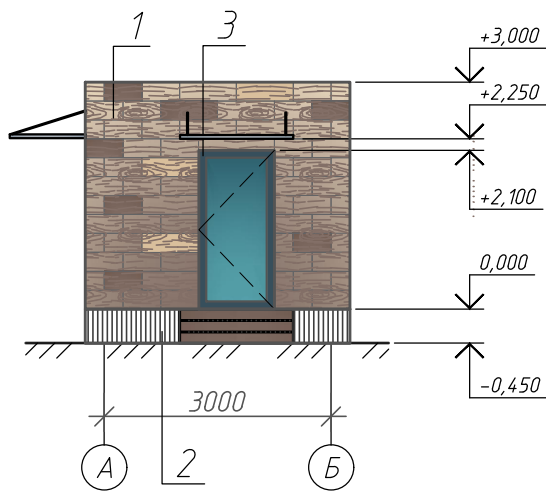

Фасад 2-1

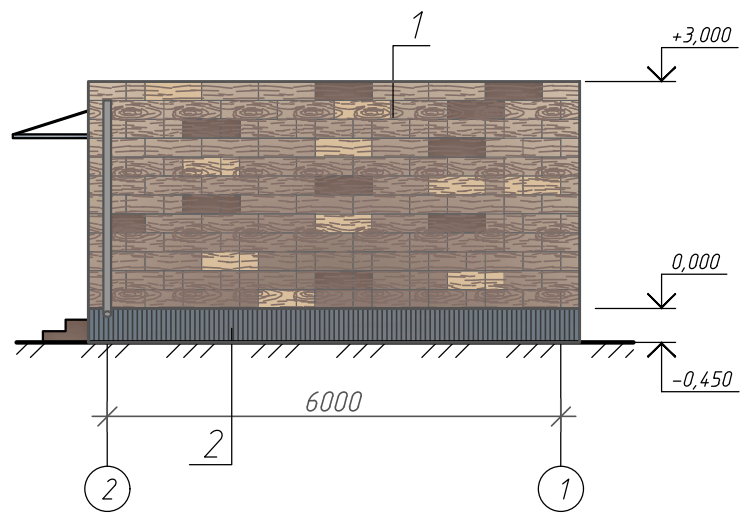

Паспорт зовнішнього оздоблення

Поз.	Найменування елемента фасаду	Найменування матеріалу оздоблення	Зразок кольору	№ кольору	Площа, м <sup>2</sup>
1	Зовнішні стіни	Дерев'яний термоблок		RAL 1001	
2	Зовнішні стіни	Профнастил		RAL 7046	
3	Металопластикові віконні та дверні рами	Заводське оздоблення		RAL 7015	

Погоджено:



Зам. інв. №

Підп. і дата

Інв. № об.

10-2023-АБ

Замовник: Воротінцев Валерій Олегович  
 Адреса: Хмельницький р-н, Хмельницька область,  
 село Малиничі, провулок Залізничний, 6

Зм.	Кіл. уч.	Арк.	№ док.	Підп.	Дата	Житловий комплекс	Стадія	Аркуш	Аркушів
Виконавець	Адамчук А.					Житловий комплекс	ЕП	23	
Перевірив	Яновський О.					одноквартирних будинків			
ГІП	Яновський О.					з відпочинково-розважальною зоною			
						Фасади 2-1; Б-А			
							ФОРМ ЯНОВСЬКИЙ О.С.		