

**ДОГОВІР № 2001
про закупівлю послуг**

м. Рівне

“20” січня 2023 року

Приватне підприємство “Рівнетеплосервіс” в особі директора Білокура Дмитра Олександровича, що діє на підставі Статуту (далі - Учасник), з однієї сторони, та

Комунальне підприємство «Рівненський обласний госпіталь ветеранів війни» Рівненської обласної ради в особі начальника госпіталю Бурачика Андрія Івановича, що діє на підставі Статуту (далі - Замовник), з іншої сторони, разом - Сторони, уклали цей Договір про таке (далі — Договір):

I. ПРЕДМЕТ ДОГОВОРУ

1.1. Учасник зобов'язується у 2023 році поставити Замовникові послуги з постачання пари, гарячої води та пов'язаної продукції, код ДК 021:2015:09320000-8, а Замовник - прийняти і оплатити надані послуги.

1.2. Найменування послуги — ДК 021:2015:09320000-8 — Пара, гаряча вода та пов'язана продукція (далі — послуги).

Кількість послуг - планова кількість теплової енергії на потреби опалення в 2023 році наведена в додатку №3, який є невід'ємною частиною цього Договору.

1.3. Обсяги закупівлі послуг можуть бути зменшені залежно від реального фінансування видатків.

II. ЯКІСТЬ ТОВАРІВ, РОБІТ ЧИ ПОСЛУГ

Учасник повинен надати Замовнику послуги за цим Договором, якість яких повинна відповідати діючим нормам і правилам.

III. ЦІНА ДОГОВОРУ

3.1. Ціна цього Договору становить 4 846 426,00 грн. 00 (чотири мільйони вісімсот сорок шість тисяч чотириста двадцять шість грн. 00 коп.) (у тому числі: 807 737 грн. 67 коп. (вісімсот сім тисяч сімсот тридцять сім грн. 67 коп.) ПДВ.)

3.2. Ціна цього Договору може бути зменшена за взаємною згодою Сторін.

3.3. Зобов'язання по Договору беруться відповідно до бюджетних асигнувань

IV. ПОРЯДОК ЗДІЙСНЕННЯ ОПЛАТИ

4.1. Розрахунки проводяться шляхом оплати Замовником після пред'явлення Учасником рахунка на оплату послуг (далі - рахунок) або після підписання Сторонами акта про надання послуг.

4.2. До рахунка додається акт про надання послуг, що підписується сторонами двічі на місяць.

4.3. Розрахунки за надані послуги проводяться в грошовій формі, відповідно до діючих на день оплати тарифів.

4.4. Факт надання послуг засвідчується актом надання послуг, що підписуються обома сторонами кожного місяця.

4.5. Замовник проводить оплату за надані послуги шляхом перерахування коштів на розрахунковий рахунок Учасника, при цьому Замовник самостійно отримує рахунок, який видається на підставі акту визначеного пунктом 4.4. цього Договору.

4.6. Замовник здійснює оплату за цим договором щомісяця не пізніше останнього дня розрахункового місяця.

4.7. При відсутності оплати за надані послуги протягом 10-ти днів, Учасник залишає за собою право на припинення (обмеження) подачі теплової енергії Замовнику після відповідного попередження. Повторне підключення Замовника проводиться після погашення заборгованості та за його рахунок.

4.8. Незгода Замовника із вказаною в рахунку сумою вартості наданих послуг не є підставою для затримання її оплати.

4.9. В платіжних дорученнях Учасник повинен обов'язково вказувати номер Договору, дату його підписання, призначення платежу.

4.10. Сторони домовились, що Учасник має право стягувати суму боргу незалежно від моменту її виникнення. У разі відхилення якості та термінів надання послуг, Учасник здійснює перерахунок розміру плати (при наявності підтверджуючих документів), а саме: за відхилення термінів початку або закінчення опалювального сезону понад одну добу; за зниження температури повітря в приміщеннях за умови їх утеплення; за перерви у постачанні теплової енергії на опалення.

4.11. В інформативному порядку Учасником можуть направлятися рахунки Замовнику. В рахунок включається оплата за надані послуги, пеня та інші фінансові санкції за порушення умов даного Договору.

4.12. У разі наявності заборгованості, яка виникла за даним Договором та у разі недостатності суми проведеного платежу для виконання грошових зобов'язань у повному обсязі, ця сума зараховується в такій послідовності: в першу чергу сплачується пеня та інші фінансові санкції, в другу – основна сума боргу.

4.13. За період проведення профілактичного ремонту, що продовжується не більше 15 діб на рік, перерахунок плати за теплову енергію не проводиться.

4.14. Тарифи на послуги можуть змінюватися у разі прийняття уповноваженими органами. У разі зміни тарифу Сторонами в обов'язковому порядку здійснюється перерахунок за надані послуги за новими тарифами, які є обов'язковими для Сторін за даним Договором з моменту введення їх в дію та не потребують додаткового узгодження.

4.15. Розрахунки Замовника з Учасником за надані послуги здійснюються щомісячно згідно з показами приладів обліку або, при відсутності приладів обліку, розрахунковим методом у відповідності та з урахуванням всіх платежів/ставок та порядку оплати, що передбачені затвердженим тарифом та згідно з умовами цього Договору.

Тривалість розрахункового періоду для визначення обсягу спожитої послуги, здійснення розподілу обсягу спожитих послуг, оплати послуги Учаснику становить з 01 по 30(31) число місяця, з врахуванням прогнозованого споживання по 30(31) число місяця, але не може перевищувати місяць.

Учасник формує та надає акт наданих послуг та рахунок на оплату спожитої послуги Замовнику не пізніше ніж за десять днів до граничного строку внесення плати за спожиту послугу.

4.16. У разі, якщо об'єкт теплоспоживання Замовника, який не має приладів обліку, розташований у будинку (будівлі) обладнаному приладом обліку теплової енергії, що здійснює підсумовуючий облік, обсяг спожитої теплової енергії Замовником визначається як різниця між загальним показником приладу обліку та показниками приладів обліку теплової енергії спожитої іншими Споживачами, (об'єкти тепlopостачання, які обладнані індивідуальними приладами обліку), а отримана різниця розподіляється між Споживачами, які не мають приладів обліку теплової енергії, пропорційно тепловому навантаженню вказаному у додатку № 2 до Договору.

4.17. Відповідно до п.40 - 41 "Правил користування тепловою енергією", затверджених постановою Кабінету Міністрів України від 3 жовтня 2007 року №1198, відповідальність за пуск теплової енергії та якість тепlopостачання на об'єктах Споживача де встановлений прилад обліку теплової енергії і знаходиться декілька Споживачів (орендарі, власники приміщень, тощо) несе Власник - балансоутримувач приладу обліку теплової енергії.

4.18. Замовник має право вносити авансові платежі за послуги до 15 поточного місяця за I половину місяця, або у відповідності до Постанови КМУ №1070 від 04.12.2018 на підставі рахунку.

V. ПОСТАВКА ТОВАРІВ (НАДАННЯ ПОСЛУГ АБО ВИКОНАННЯ РОБІТ)

5.1. Постачання теплової енергії надається в строки визначені розпорядженням Рівненського міського голови про початок та закінчення опалювального сезону.

5.2. Місце надання послуг: смт. Клевань, вул. Деражненська, 39. Рівненська обл., 353111

5.3. Розрахунки за теплову енергію здійснюється за розрахунковою одиницею – Гігакалорією (Гкал).

VI. ПРАВА ТА ОBOB'ЯЗКИ СТОРІН

6.1. Замовник зобов'язаний:

6.1.1. Своєчасно та в повному обсязі сплачувати за надані послуги;

6.1.2. Приймати надані послуги згідно з актом надання послуг.

6.1.3. Повідомити Учасника про всі об'єкти теплоспоживання, підключені до теплових мереж Замовника (назва, максимальні теплові навантаження, обсяги теплоспоживання, займана площа (в т.ч. площа займана орендарями)).

6.1.4. Письмово повідомляти Учасника: про ліквідацію, реорганізацію, зміну власної назви, місця знаходження, банківських реквізитів тощо, про зміну користувачів приміщень та теплових мереж Замовника не пізніше п'яти днів з моменту настання зазначених подій.

6.1.5. Виготовляти і замінити сопла в елеваторних вузлах та дросельні шайби тільки за узгодженням з Учасника.

6.1.6. Не вмикати теплоспоживальне обладнання, експлуатація якого була заборонена або не прийнята Учасником.

6.1.7. Наказом призначити особу, відповідальну за справний стан та безпечну експлуатацію власних теплоспоживальних установок і теплових мереж. Забезпечувати обслуговування систем тепlopостачання підготовленим персоналом.

6.1.8. Підтримувати в технічно-справному стані обладнання, теплопроводи, засоби вимірювання, ізоляцію теплопроводів та тепловикористовуючих установок.

6.1.9. У випадку виявлення витоків теплоносія або гарячої води, виходу з ладу приладів обліку, пошкоджених пломб Підприємства та повірки, негайно повідомити диспетчерську службу за тел. **64-41-83** і вжити необхідні заходи до виправлення пошкоджень.

6.1.10. Забезпечувати вільний доступ на територію своїх об'єктів в будь-який час представників Учасника для перевірки і контролю за режимом тепловикористання, роботи приладів обліку теплової енергії.

6.1.11. Утримувати в справному стані герметизацію ввідів теплових мереж в будівлі. В разі відсутності герметизації негайно провести роботи по її проведенню.

6.1.12. Забезпечити збереження теплових мереж, устаткування, вузлів управління Учасника, які знаходяться на території Замовника.

6.1.13. Встановити охоронні зони в районі розташування об'єктів тепlopостачання на межі балансової належності.

6.1.14. Не допускати на трасах теплопроводів розташування будов, складування матеріалів, дерев та ін. на відстані менше 5 м від центру теплопроводу, виконання земляних робіт без дозволу Учасника.

6.1.15. Сумісно з Учасником виконувати опломбування кранів, арматури, контрольно-вимірювальних приладів, забезпечувати збереження встановлених пломб. Зняття пломб виконувати тільки з дозволу Учасника.

6.1.16. Впроваджувати засоби автоматики тепловикористовуючих установок і прилади обліку використаної теплової енергії, виконувати їх планово-попереджувальний ремонт та повірку у встановлені терміни.

6.1.17. Підтримувати належний технічний стан і експлуатацію внутрішніх систем опалення, вентиляції та гарячого водopостачання та іншого теплоспоживаючого обладнання, а також раціонально використовувати тепло всередині будинків.

6.1.18. Здійснювати регулювання тепла всередині будівлі, опалювальних стояках, нагрівальних приладах, таким чином щоб температура в приміщенні була не нижче нормативної.

6.1.19. Усувати витоки в трубопроводах, приладах і арматурі.

6.1.20.3 дозволу Учасника замінити окремі опалювальні прилади і секції, ділянки трубопроводів, регулювальну запірну арматуру та ін. обладнання.

6.1.21. Здійснювати утеплення вікон і дверей.

6.1.22. Споживати теплову енергію для опалення протягом всього опалювального періоду, рішення про початок та закінчення якого приймається Розпорядженням Рівненського міського голови, виходячи з кліматичних умов.

6.1.23. Виконувати приписи теплової інспекції Учасника в обов'язковому порядку.

6.1.24. Додержуватися кількості споживання теплової енергії в обсягах, які визначені додатком №3, з врахуванням відхилення фактичної температури зовнішнього повітря від розрахункової.

6.2. Замовник має право:

6.2.1. Достроково розірвати цей Договір у разі невиконання зобов'язань Учасником, повідомивши про це його у строк - за 30 днів до моменту розірвання;

6.2.2. Контролювати надання послуг у строки, встановлені цим Договором;

6.2.3. Зменшувати обсяг закупівлі надання послуг та загальну вартість цього Договору, зокрема з урахуванням фактичного обсягу видатків Замовника. У такому разі Сторони вносять відповідні зміни до цього Договору;

6.2.4. Повернути рахунок Учаснику без здійснення оплати в разі неналежного оформлення документів, зазначених у пункті 4.2 розділу IV цього Договору (відсутність печатки, підписів тощо);

6.2.5. Поновити тепlopостачання своїх об'єктів після усунення порушень (п. 7.3.), якщо подачу теплової енергії було припинено (обмежено) без розірвання даного Договору за власний рахунок. Отримувати інформацію щодо якості теплової енергії, тарифів, порядку оплати, умов та режимів споживання.

6.3. Учасник зобов'язаний:

6.3.1. Забезпечити надання послуг у строки, встановлені цим Договором;

6.3.2. Забезпечити надання послуг, якість яких відповідає умовам, установленим розділом II цього Договору;

6.3.3. При зміні тарифів на послуги повідомляти Замовника письмово або в засобах масової інформації.

6.3.4. Після одержання двохстороннього акту, підписаного представником Учасника про зниження якості наданих послуг, розглянути претензії Замовника та виконати відповідні перерахунки щодо зменшення розміру плати за надані послуги (або видати Замовнику обґрунтовану відмову) протягом місяця.

6.3.5. Розірвати даний Договір за письмовою заявою Замовника виключно *після виконання ним технічних вимог на відключення приміщення від постачання теплової енергії згідно нормативно-правових актів. Учасник поновлює подачу теплової енергії за умови відшкодування Замовником усіх спричинених збитків, у тому числі пов'язаних з виконанням робіт стосовно припинення та поновлення подачі теплової енергії.

6.3.6. Постачати теплову енергію для об'єктів Замовника в обсязі, передбаченому додатками №2, 3, з коригуванням на фактичну температуру зовнішнього повітря.

6.4. Учасник має право:

6.4.1. Своєчасно та в повному обсязі отримувати плату за надані послуги;

6.4.2. У разі невиконання зобов'язань Замовником Учасник має право достроково розірвати цей Договір, повідомивши про це Замовника у строк - за 30 днів до такого розірвання;

6.4.3. Здійснювати перевірку приладів обліку та стану теплоспоживального обладнання Замовника не рідше одного разу в 6 місяців, правильність показів приладів - не рідше одного разу в 3 місяці.

6.4.4. Вимагати від Замовника відшкодування збитків, завданих порушеннями, допущеними Замовником під час отримання послуг (порушення Правил користування тепловою енергією, інших нормативно-правових актів у сфері тепlopостачання).

6.4.5. При наявності технічної можливості приєднувати до теплових мереж Замовника нових споживачів (субспоживачів).

VII. ВІДПОВІДАЛЬНІСТЬ СТОРІН

7.1. У разі невиконання або неналежного виконання своїх зобов'язань за Договором Сторони несуть відповідальність, передбачену законами та цим Договором.

7.2. У разі невиконання або несвоєчасного виконання зобов'язань при закупівлі послуг за бюджетні кошти Учасник сплачує Замовнику штрафні санкції: пеня у розмірі подвійної облікової ставки НБУ за кожен день прострочення, а у разі здійснення попередньої оплати Учасник, крім сплати зазначених штрафних санкцій, повертає Замовнику кошти з урахуванням індексу інфляції.

7.3. Види порушень та санкції за них, установлені Договором:

Учасник обмежує або припиняє постачання теплової енергії Замовнику **попередивши за 3 дні**, в разі:

7.3.1. Несплати за спожиту теплову енергію у встановлені Договором терміни.

7.3.2. Введення в експлуатацію систем теплоспоживання без участі уповноваженого представника Учасника. Перевищення теплових навантажень або порушення режиму теплоспоживання без участі представника Учасника, визначеного наказом директора.

7.3.3. Відсутності підготовленого персоналу для обслуговування систем теплоспоживання.

7.3.4. Утримання в антисанітарному стані приміщень й технічних підпіль, де проходять трубопроводи Учасника, складання в них матеріалів, розміщення організацій, магазинів, офісів, контор і т. ін., псування систем опалення, вентиляції, гарячого водопостачання в середині будівель.

7.3.5. Порушення розрахункових розмірів шайб і конусів елеваторів.

7.3.6. Марнотратства та крадіжки теплової енергії.

7.3.7. Проведення Учасником планових випробувань, поточних та капітальних ремонтів, профілактики та ремонту обладнання джерел тепла в міжопалювальний період терміном до 15 діб.

попередивши Замовника за 24 години:

7.3.8. Пошкодження plomb, установлених на обладнанні Замовника Учасником.

без попередження з негайним відключенням:

7.3.9. Незадовільного стану систем теплоспоживання, що створює загрозу для життя та здоров'я людей, та може призвести до аварії.

7.3.10. Чинення перепон вільному доступу представників Учасника до систем теплоспоживання або приладів обліку теплової енергії.

7.3.11. Неподання інформації, визначеної в п. 6.1.4. даного Договору.

7.3.12. В зв'язку з обмеженням або припиненням подачі паливно-енергетичних ресурсів (газу, електроенергії, води) Учаснику.

7.3.13. Настання форс-мажорних обставин.

7.3.14. Замовник при отриманні повідомлення про відключення теплової енергії, зобов'язаний вжити заходи, спрямовані на запобігання травматизму, пошкодження обладнання, спустошенню систем теплоспоживання, негативним екологічним наслідкам. Учасник в такому випадку не несе відповідальності за можливі наслідки.

7.3.15. Припинення постачання теплової енергії Замовнику здійснюється до моменту усунення причини, яка стала підставою для таких дій Учасника, та сплати витрат на підключення систем тепlopостачання. Час відновлення тепlopостачання Замовника визначається Учасником з урахуванням пріоритетності своїх поточних робіт.

7.3.16. В разі виявлення порушень з боку Замовника, визначених пунктом 7.3. Договору, Учасник має право достроково розірвати цей Договір повідомивши Замовника про припинення відносин за Договором за 30 календарних днів до такої події.

7.4. Замовник несе відповідальність за:

7.4.1. Споживання теплової енергії без дозволу Учасника або самовільне підключення систем теплоспоживання чи підключення їх перед приладами обліку, а також наднормативне витікання мережевої води або її розбір - штраф у розмірі 5-ти кратної вартості теплової енергії, спожитої або витраченої системами, та води, витраченої на підживлення за період з моменту складання попереднього акту обстеження або запису в журналі Обліку використання теплової енергії Замовником.

7.4.2. Зрив, пошкодження пломб, установлених Учасником, вихід за межі чутливості приладу, відкриття урівнюючих ліній або навмисне пошкодження приладу обліку - нарахування спожитої теплової енергії проводиться розрахунковим методом, з моменту останньої перевірки приладу Учасником.

7.4.3. Порушення порядку розрахунків за тепловою енергією, передбаченого п 4.6. цього Договору – сплачує пеню у розмірі не більше подвійної облікової ставки НБУ за кожний день прострочення, а також борг з урахуванням індексу інфляції за весь період прострочення і 3% річних від простроченої суми, а за прострочення понад 30 днів — 7% штрафу від суми заборгованості.

7.4.4. Недбале зберігання своїх приладів обліку, порушення їх нормальної роботи, недостовірність переданих даних по приладам обліку та даних про опалювальні площі, іншої інформації, необхідної для виконання умов Договору – перерахунок як за підключення без дозволу Учасника за термін позовної давності, починаючи з моменту складання попереднього акту обстеження або запису в журналі Обліку використання теплової енергії Замовником.

7.4.5. Перешкоджання або недопущення до систем тепlopостачання (на територію підприємства, установи тощо) працівників Учасника при виконанні ними службових обов'язків — штраф у розмірі до двохсот неоподаткованих мінімумів доходів громадян.

7.4.6. Пошкодження, спричинені діями робітників Замовника або інших осіб, які перебувають на його території, обладнанню Учасника розташованому на території Замовника.

7.5. Учасник не несе відповідальність за:

7.5.1. Припинення постачання теплової енергії або недоліки в якості, якщо вони виникли з вини самого Замовника або внаслідок дії непереборної сили.

7.5.2. Можливі наслідки, пов'язані з відключенням Замовника з підстав, визначених п.7.3. даного Договору.

7.5.3. Постачання теплової енергії із заниженим значенням параметрів від джерела чи теплових мереж, якщо вони перебувають в тимчасовій експлуатації без приладів обліку (протягом шести місяців з моменту підключення до теплових мереж).

7.5.4. Взаєморозрахунки між квартиронаймачами (власниками), що мешкають в будинках відомчого підпорядкування, і Замовником.

7.5.5. За ушкодження матеріальних цінностей у приміщеннях Замовника, яке спричинене заливттям водою через ввід теплових мереж при несправності герметизації або її відсутності.

7.5.6. За негативні наслідки, що спричинили матеріальні збитки Замовника, які виникли у разі застосування до нього санкцій за невиконання ним умов Договору, або повної чи часткової відмови від споживання тепла.

7.5.7. За збитки, завдані Замовникові в разі, якщо неможливість постачання теплової енергії викликана діями або бездіяльністю третіх осіб.

VIII. ОБСТАВИНИ НЕПЕРЕБОРНОЇ СИЛИ

8.1. Сторони звільняються від відповідальності за невиконання або неналежне виконання зобов'язань за цим Договором у разі виникнення обставин непереборної сили, які не існували під час укладання Договору та виникли поза волею Сторін (аварія, катастрофа, стихійне лихо, епідемія, епізоотія, війна тощо).

8.2. Сторона, що не може виконувати зобов'язання за цим Договором унаслідок дії обставин непереборної сили, повинна не пізніше ніж протягом 3-ох днів з моменту їх виникнення повідомити про це іншу Сторону у письмовій формі.

8.3. Доказом виникнення обставин непереборної сили та строку їх дії є відповідні документи, які видаються Торгово-промисловою палатою.

8.4. У разі коли строк дії обставин непереборної сили продовжується більше ніж 30 днів, кожна із Сторін в установленому порядку має право розірвати цей Договір. У разі попередньої оплати Учасник повертає Замовнику кошти протягом трьох днів з дня розірвання цього Договору.

IX. ВИРІШЕННЯ СПОРІВ

9.1. У випадку виникнення спорів або розбіжностей Сторони зобов'язуються вирішувати їх шляхом взаємних переговорів та консультацій.

9.2. У разі недосягнення Сторонами згоди спори (розбіжності) вирішуються у судовому порядку.

X. СТРОК ДІЇ ДОГОВОРУ

10.1. Договір набирає чинності з дати його підписання Сторонами, скріплення печатками Сторін та відповідно до ч. 3 ст. 631 Цивільного кодексу України поширює свою дію на відносини, що виникли між сторонами з **01.01.2023** р. і діє до **31.12.2023** р.

10.2. Дія Договору про закупівлю може продовжуватися на строк, достатній для проведення процедури закупівлі на початку наступного року, в обсязі, що не перевищує 20 відсотків суми, визначеної у договорі, укладеному в попередньому році, якщо видатки на цю мету затверджено в установленому порядку, якщо інше не передбачене законодавством.

10.3. Цей Договір укладається і підписується у 2-ох примірниках, що мають однакову юридичну силу.

10.4. Якщо цим договором, законодавством або письмовою домовленістю сторін не передбачено інше, повідомлення, передбачені цим договором, сторони надсилають одна одній засобами зв'язку, зазначеними в розділі "Реквізити і підписи сторін" цього договору.

10.4.1. Дія Договору припиняється:

- за згодою Сторін;
- з інших підстав, передбачених даним Договором та чинним законодавством України.

10.4.2. Істотні умови договору не можуть змінюватися після його підписання до виконання зобов'язань сторонами в повному обсязі, крім випадків:

10.4.2.1. зменшення обсягів закупівлі, зокрема з урахуванням фактичного обсягу видатків Замовника. Сторони можуть внести зміни до договору у разі зменшення обсягів закупівлі, зокрема з урахуванням фактичного обсягу видатків Замовника а також у випадку зменшення обсягу споживчої потреби послуги. В такому випадку ціна договору зменшується в залежності від зміни таких обсягів.

10.4.2.2. покращення послуги за умови, що таке покращення не призведе до збільшення суми, визначеної у Договорі. Сторони можуть внести зміни до договору у випадку покращення якості за умови, що така зміна не призведе до зміни послуг, які надаються та відповідає тендерній документації в частині встановлення вимог та функціональних характеристик до предмета закупівлі і є покращенням його якості. Підтвердженням можуть бути документи технічного характеру з відповідними висновками, наданими уповноваженими органами, що свідчать про покращення якості, яке не впливає на функціональні характеристики послуги.

10.4.2.3. продовження строку дії договору про закупівлю та строку виконання зобов'язань щодо надання послуг, у разі виникнення документально підтверджених об'єктивних обставин, що спричинили таке продовження, у тому числі обставин непереборної сили, затримки фінансування витрат Замовника, за умови що такі зміни не призведуть до збільшення суми, визначеної в договорі про закупівлю. Строк дії Договору та виконання зобов'язань може продовжуватись у разі виникнення документально підтверджених об'єктивних обставин, що спричинили таке продовження, у тому числі непереборної сили, затримки фінансування витрат Замовника (Замовника), за умови, що такі зміни не призведуть до збільшення суми, визначеної в договорі. Форма документального підтвердження

об'єктивних обставин визначатиметься Замовником у момент виникнення об'єктивних обставин (виходячи з їх особливостей) з дотриманням чинного законодавства.

10.4.2.4. погодження зміни ціни в договорі про закупівлю в бік зменшення (без зміни кількості (обсягу) та якості послуг). Сторони можуть внести зміни до Договору у разі узгодженої зміни ціни в бік зменшення (без зміни кількості (обсягу) та якості послуг).

10.4.2.5. зміни ціни в договорі про закупівлю у зв'язку зі зміною ставок податків і зборів та/або зміною умов щодо надання пільг з оподаткування - пропорційно до зміни таких ставок та/або пільг з оподаткування. Сторони можуть внести зміни до Договору у разі зміни згідно із законодавством ставок податків і зборів та/або зміною умов щодо надання пільг з оподаткування, які мають бути включені до ціни договору, ціна змінюється пропорційно до змін таких ставок та/або зміною умов щодо надання пільг з оподаткування. Зміна ціни у зв'язку із зміною ставок податків і зборів та/або зміною умов щодо надання пільг з оподаткування може відбуватися як в бік збільшення, так і в бік зменшення. Ціна Договору може змінюватися в залежності від таких змін без зміни обсягу закупівлі. Підтвердженням можливості внесення таких змін будуть чинні (введені в дію) нормативно-правові акти Держави.

10.4.2.6. зміни встановленого згідно із законодавством органами державної статистики індексу споживчих цін, зміни курсу іноземної валюти, зміни біржових котирувань або показників Platts, ARGUS регульованих цін (тарифів) і нормативів, що застосовуються в договорі про закупівлю, у разі встановлення в договорі про закупівлю порядку зміни ціни. Сторони можуть внести відповідні зміни у разі зміни регульованих цін (тарифів), при цьому, підтвердженням можливості внесення таких змін будуть чинні (введені в дію) нормативно-правові акти відповідного уповноваженого органу або Держави щодо встановлення регульованих цін.

10.4.2.7. зміни умов у зв'язку із застосуванням положень частини шостої статті 41 Закону України «Про публічні закупівлі» (надалі-Закон). Дія договору про закупівлю може бути продовжена на строк, достатній для проведення процедури закупівлі на початку наступного року в обсязі, що не перевищує 20 відсотків суми, визначеної в початковому договорі про закупівлю, укладеному в попередньому році, якщо видатки на досягнення цієї цілі затверджено в установленому порядку. Дані зміни можуть бути внесені до закінчення терміну дії договору.

10.4.3. Договір про закупівлю є нікчемним у разі:

- якщо Замовник уклав договір про закупівлю до/без проведення процедури закупівлі згідно з вимогами цього Закону;
- укладення договору з порушенням вимог частини четвертої статті 41 Закону;
- укладення договору в період оскарження процедури закупівлі відповідно до статті 18 Закону;
- укладення договору з порушенням строків, передбачених частинами п'ятою і шостою статті 33 та частиною сьомою статті 40 Закону, крім випадків зупинення перебігу строків у зв'язку з розглядом скарги органом оскарження відповідно до статті 18 Закону.

10.4.4. Усі повідомлення, заяви та претензії, що пов'язані із виконанням цього Договору або такі, що витікають з нього, повинні надсилатися Сторонами безпосередньо один одному по зазначеним у цьому Договорі адресам та телефонам Сторін.

10.4.5. Зміни, доповнення та розірвання даного Договору оформлюється шляхом укладання відповідної додаткової угоди (угоди), яка підписується уповноваженими представниками обох Сторін, скріплюється печатками Сторін (за наявності) та є невід'ємною частиною Договору.

10.4.6. Цей Договір складений у двох примірниках, що мають однакову юридичну силу, по одному екземпляру для кожної із Сторін.

10.4.7. Всі Додатки до Договору набирають чинності з моменту їх підписання уповноваженими представниками Сторін та скріплення печатками Сторін (за наявності).

10.4.8. Сторони дійшли згоди, що вся кореспонденція, яка стосується виконання ними Договору направляється на адреси, зазначену в розділі 14 Договору.

10.4.9. Представники Сторін, уповноважені на укладання даного Договору, погодились, що їхні персональні дані, які стали відомі Сторонам у зв'язку з укладанням Договору, включаються до баз персональних даних Сторін. Підписуючи даний Договір, уповноважені представники Сторін дають згоду (дозвіл) на обробку їхніх персональних даних з метою підтвердження повноважень на укладання даного Договору, забезпечення виконання даного Договору, а також у випадках та в порядку, передбачених чинним законодавством України.

Представники Сторін підписанням даного Договору підтверджують, що вони повідомлені про свої права відповідно до ст. 8 Закону України «Про захист персональних даних».

10.4.10. Жодна зі Сторін не має права передавати права та обов'язки за даним Договором третім особам без отримання письмової згоди другої Сторони.

10.4.11. Договір викладений українською мовою в двох примірниках, які мають однакову юридичну силу, по одному для кожної зі Сторін.

ХІ. ІНШІ УМОВИ

11.1. Облік споживання теплової енергії проводиться за **приладами обліку або розрахунковим способом** згідно з «Нормами та вказівками по нормуванню витрат палива та теплової енергії на опалення житлових та громадських споруд, а також на господарсько-побутові потреби в Україні» (КТМ 204 України 244-94) та даними вказаними у додатку №2 до цього Договору, а також з урахуванням вимог діючих нормативно-правових актів України (норм, правил і таке інше) в сфері теплопостачання.

11.2. Установлення приладів обліку виконується згідно з узгодженим Учасником проектом на межі балансової належності (відповідальності) тепломереж Учасника і Замовника. У разі встановлення приладів обліку теплової енергії не на межі балансової належності до обсягів теплової енергії, визначеної за фактичними показами приладів обліку, додаються втрати на дільницях тепломережі, що перебувають на балансі Замовника, від межі балансової належності до місця встановлення приладів обліку і визначаються узгодженим поправочним коефіцієнтом.

11.3. Зняття показань засобів вимірювальної техніки вузла (вузлів) комерційного обліку теплової енергії здійснюється щомісяця 24-27 числа, з врахуванням прогнозованого споживання по 30(31) число місяця, Учасником у присутності Замовника або його представника, крім випадків, коли зняття таких показань здійснюється Учасником за допомогою систем дистанційного зняття показань.

11.4. Межа балансової та експлуатаційної відповідальності сторін, вказана в додатку №1 до Договору не може бути змінена в односторонньому порядку.

11.5. Обсяг наданих послуг визначається за показами приладів обліку або, при їх відсутності, несправності, пропуску споживачем строків проведення державної метрологічної перевірки або на період відсутності приладу обліку пов'язаної з проведенням державної метрологічної перевірки - розрахунковим методом згідно з «Нормами та вказівками по нормуванню витрат палива та теплової енергії на опалення житлових та громадських споруд, а також на господарсько-побутові потреби в Україні» (КТМ 204 України 244-94) та даними, вказаними у додатку №2 цього Договору, а також з урахуванням вимог діючих нормативно-правових актів України (норм, правил і таке інше) в сфері теплопостачання.

11.6. Відповідальність за збереження цілісності пломб на всіх складових приладу обліку теплової енергії несе Замовник. У випадку пошкодження пломб, нарахування за спожиту теплову енергію у період від останньої перевірки цілісності пломб до моменту повторного пломбування здійснюється розрахунковим способом.

11.7. Вузол обліку тепла повинен бути обладнаний вимірювальними приладами, які внесені в Державний реєстр засобів вимірювальної техніки України або пройшли державну метрологічну атестацію.

11.8. Всі зміни та доповнення до Договору, а також зміни Договірних величин (зміна опалювальних площ, зміна або виключення з додатку №1 об'єктів теплопостачання, зміна обсягів

теплової енергії таке інше), прийняті в порядку п.8.1. Цього Договору, оформляються додатковими угодами до Договору.

ХІІ. ДОДАТКИ ДО ДОГОВОРУ

Невід'ємною частиною цього Договору є:

- додаток №1 “Схема теплової мережі, що перебуває на балансі Замовника”;
- додаток №2 “Загальні відомості про об'єкти Замовника”;
- додаток №3 “Планова річна потреба теплової енергії на опалення”.

ХІІІ. МІСЦЕЗНАХОДЖЕННЯ ТА БАНКІВСЬКІ РЕКВІЗИТИ СТОРІН

Учасник

Приватне підприємство
“Рівнетеплосервіс”

Адреса: 33027, м.Рівне, вул. Д.Галицького, 27

Розрахунковий рахунок:
UA063052990000026005010704361

в АТ КБ “Приватбанк”,
МФО 305299

код ЄДРПОУ 39815181

контакти для передачі показань вузлів
обліку, номер телефону: 067-363-23-61

адреса електронної пошти:

realiz.rte@gmail.com

офіційний веб-сайт:

<http://rivneteploenergo.com/>

Замовник

Комунальне підприємство «Рівненський
обласний госпіталь ветеранів війни»

Рівненської обласної ради

Адреса: 35311, смт. Клевань, вул. Деражненська,
39, Рівненський р-н., Рівненська обл.

Розрахунковий рахунок:

UA778201720344320002000039916

в УДКС України в Рівненській області

код ЄДРПОУ 05506690

ПІН 055066917123

адреса електронної пошти: [oprv@cekrat](mailto:oprv@cekrat.com)

Директор

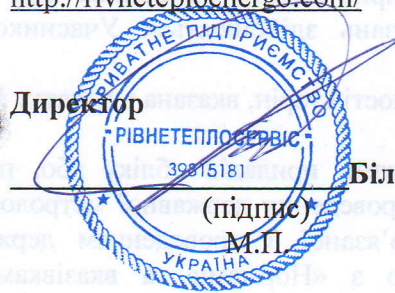

Білокур Д.О.

(підпис)
М.П.

Начальник



госпіталю

Бурачик А.І.

(підпис)
М.П.

Додаток № 1
Схема теплової мережі, що
перебуває на балансі Замовника

КП «Рівненський обласний госпіталь ВВ», адмінкорпус

вул. Деражненська, 39

Технічна характеристика теплової мережі:

1. Теплове джерело
2. Теплова камера (вузол приєднання) №
3. Тип прокладки
4. Діаметр трубопроводів опалення, ЦГВ мм
5. Довжина ділянок тепломережі в м. п.
6. Вид ізоляції тепломережі

КОТ. ПО вул. Деражненська, 39

каналъний, безканалъний, надземний
(непотрїбне викреслити)

Умовні позначення:

1. Теплова мережа, що перебуває на балансі Замовника
2. Теплова мережа, що перебуває на балансі Учасника
3. Теплова мережа, що перебуває на балансі іншої організації
4. Запірно - регулююча арматура
5. Межа балансової належності (відповідальності)
6. Теплова камера
7. Лічильник тепла

-/-

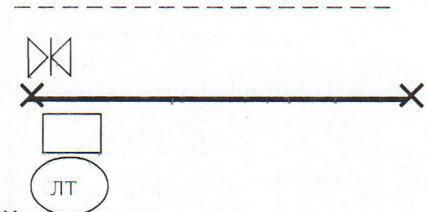

Графічне зображення межі розподілу:

Непотрїбне викреслити

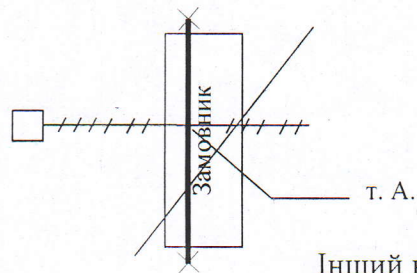
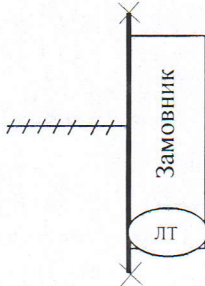
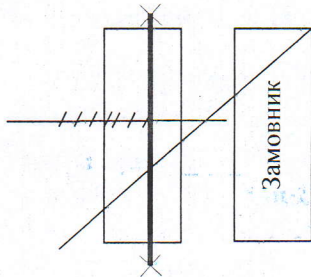
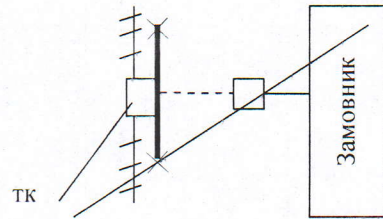
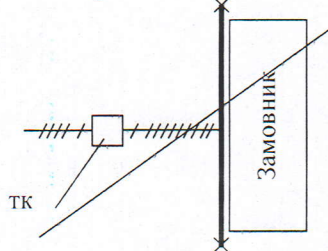
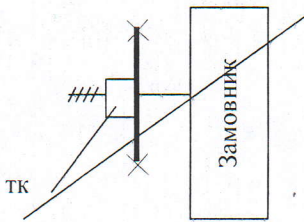

Інший варіант

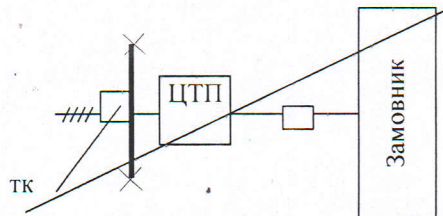
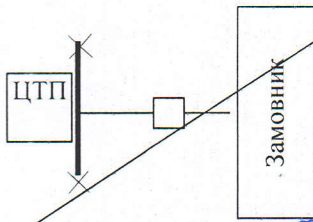

Директор



Білокур Д.О.

Замовник



М. П.

Додаток № 1

**Схема теплової мережі, що
перебуває на балансі Замовника**

КП «Рівненський обласний госпіталь ВВ», терапевтичний корпус вул.Деражненська, 39

Технічна характеристика теплової мережі:

- | | |
|---|--|
| 1. Теплове джерело | кот. по <u>вул.Деражненська, 39</u> |
| 2. Теплова камера (вузол приєднання) № | _____ |
| 3. Тип прокладки | <u>каналний, безканалний, надземний</u>
(непотрібно викреслити) |
| 4. Діаметр трубопроводів опалення, ЦГВ мм | _____ |
| 5. Довжина ділянки тепломережі в м. п. | _____ |
| 6. Вид ізоляції тепломережі | _____ |

Умовні позначення:

- | | |
|--|---|
| 1. Теплова мережа, що перебуває на балансі Замовника | _____ |
| 2. Теплова мережа, що перебуває на балансі Учасника | -/- |
| 3. Теплова мережа, що перебуває на балансі іншої організації | ----- |
| 4. Запірно - регулююча арматура | |
| 5. Межа балансової належності (відповідальності) | |
| 6. Теплова камера | |
| 7. Лічильник тепла | |

Графічне зображення межі розподілу:

Непотрібно викреслити

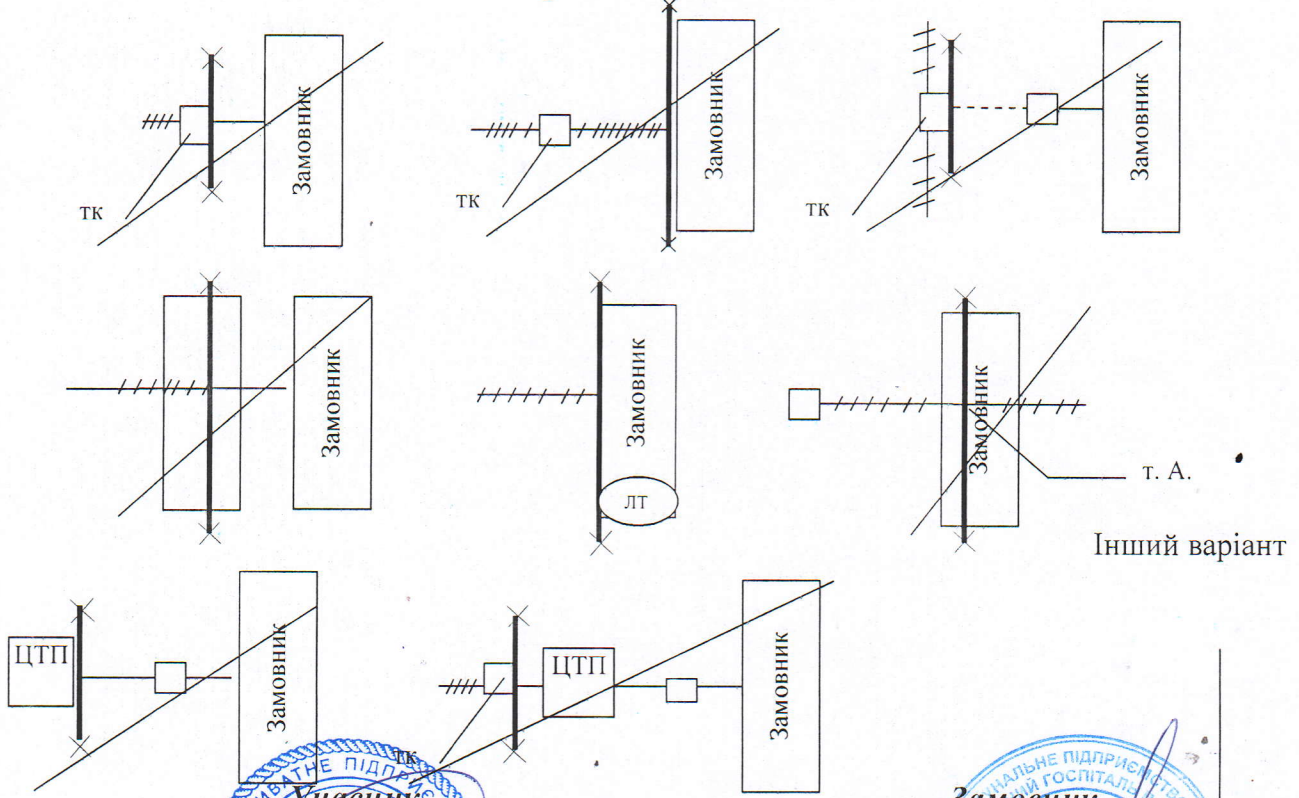

Інший варіант

Директор Блокур Д.О.



Додаток № 1

**Схема теплової мережі, що
 перебуває на балансі Замовника**

КП «Рівненський обласний госпіталь ВВ», лікувальний корпус вул.Деражненська, 39

Технічна характеристика теплової мережі:

- | | |
|---|--|
| 1. Теплове джерело | кот. по <u>вул.Деражненська, 39</u> |
| 2. Теплова камера (вузол приєднання) № | _____ |
| 3. Тип прокладки | <u>каналний, безканалний, надземний</u>
(непотрібне викреслити) |
| 4. Діаметр трубопроводів опалення, ЦГВ мм | _____ |
| 5. Довжина ділянок тепломережі в м. п. | _____ |
| 6. Вид ізоляції тепломережі | _____ |

Умовні позначення:

- | | |
|--|---|
| 1. Теплова мережа, що перебуває на балансі Замовника | _____ |
| 2. Теплова мережа, що перебуває на балансі Учасника | -/- |
| 3. Теплова мережа, що перебуває на балансі іншої організації | ----- |
| 4. Запірно - регулююча арматура | |
| 5. Межа балансової належності (відповідальності) | |
| 6. Теплова камера | |
| 7. Лічильник тепла | |

Графічне зображення межі розподілу:

Непотрібне викреслити

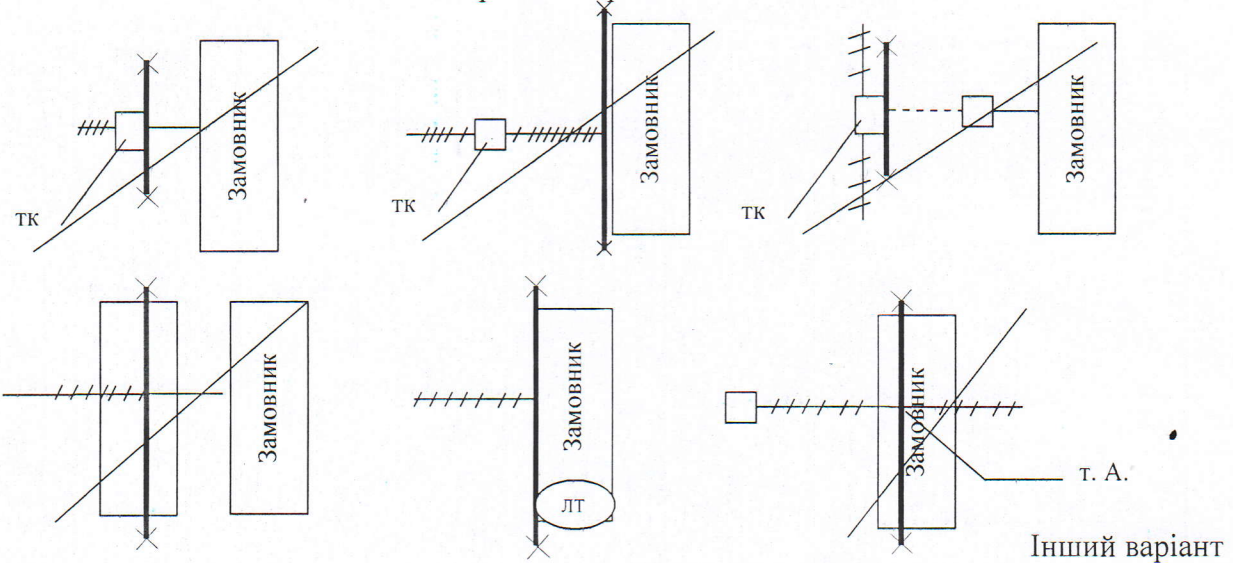

Інший варіант

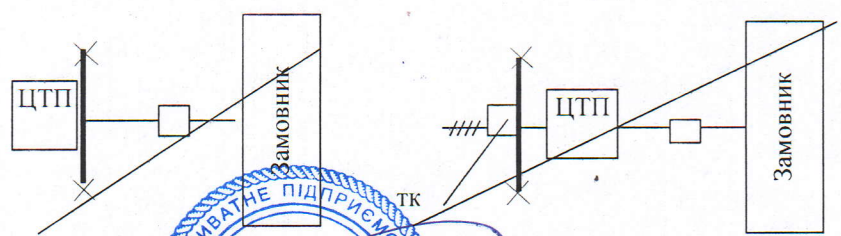

Учасник
 РІВНЕНСЬКИЙ ОБЛАСНИЙ ГОСПІТАЛЬ ВВ
 39815181
 Директор (підпис) Білокур Д.О.
 М. П.

Замовник
 Господарство медичного закладу
 РІВНЕНСЬКИЙ ОБЛАСНИЙ ГОСПІТАЛЬ ВВ
 39815181
 (підпис) М. П.

Додаток № 1
Схема теплової мережі, що
перебуває на балансі Замовника

КП «Рівненський обласний госпіталь ВВ», фізіотерапевтичний корпус вул.Деражненська, 39

Технічна характеристика теплової мережі:

- | | |
|---|--|
| 1. Теплове джерело | кот. по <u>вул.Деражненська, 39</u> |
| 2. Теплова камера (вузол приєднання) № | _____ |
| 3. Тип прокладки | <u>каналний, безканалний, надземний</u>
(непотрібне викреслити) |
| 4. Діаметр трубопроводів опалення, ЦГВ мм | _____ |
| 5. Довжина ділянок тепломережі в м. п. | _____ |
| 6. Вид ізоляції тепломережі | _____ |

Умовні позначення:

- | | |
|--|-------------------------------------|
| 1. Теплова мережа, що перебуває на балансі Замовника | _____ |
| 2. Теплова мережа, що перебуває на балансі Учасника | -/-/-/-/-/-/-/-/-/-/-/-/-/-/-/-/-/- |
| 3. Теплова мережа, що перебуває на балансі іншої організації | ----- |
| 4. Запірно - регулююча арматура | |
| 5. Межа балансової належності (відповідальності) | |
| 6. Теплова камера | |
| 7. Лічильник тепла | |

Графічне зображення межі розподілу:

Непотрібне викреслити

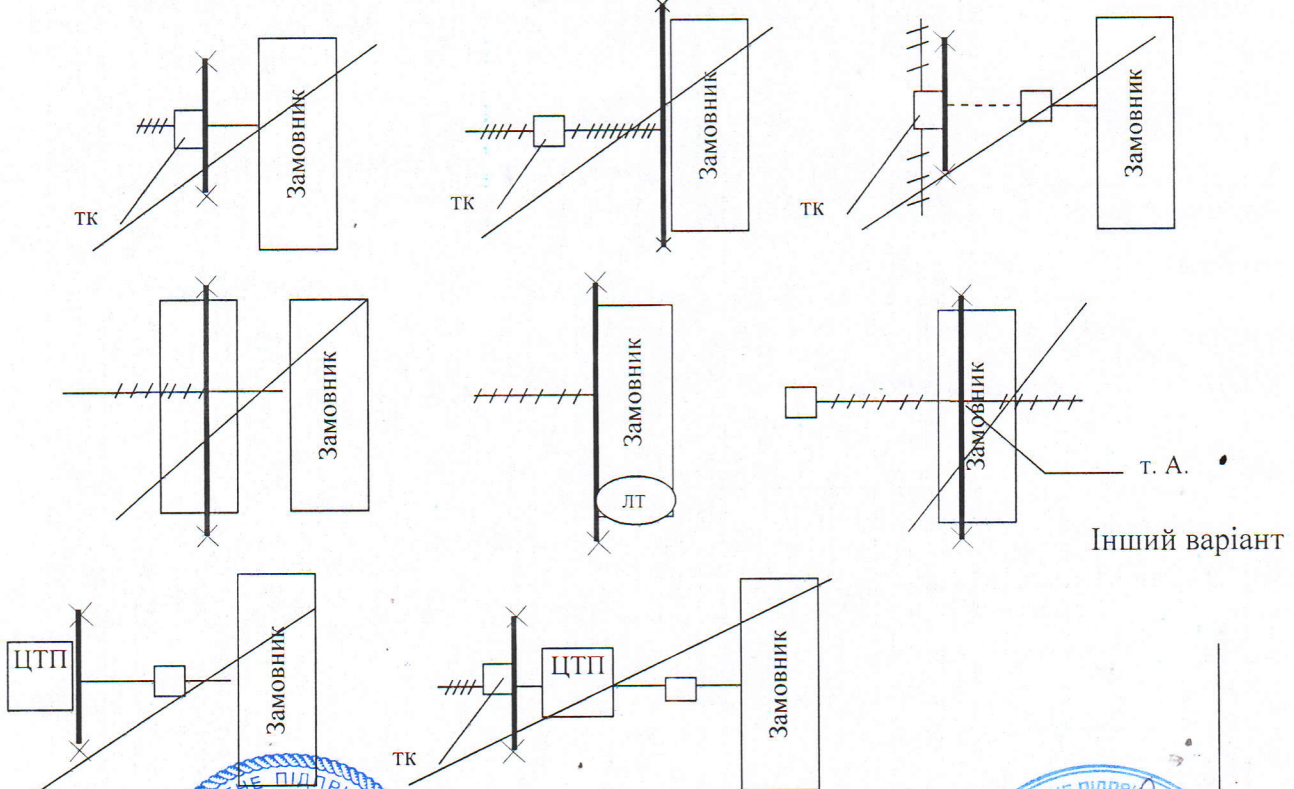

Учасник
 РІВНЕНСЬКИЙ ОБЛАСНИЙ ГОСПІТАЛЬ ВВ
 39815181
 Директор Білокур Д.О.
 (підпис)
 М. П.

Замовник
 КП РІВНЕНСЬКИЙ ОБЛАСНИЙ ГОСПІТАЛЬ ВВ
 05306690
Лавренко Олександр
 (підпис)
 М. П.

Додаток №1
Схема теплової мережі, що
перебуває на балансі Замовника

КП «Рівненський обласний госпіталь ВВ», пральня вул.Деражненська, 39

Технічна характеристика теплової мережі:

- | | |
|---|--|
| 1. Теплове джерело | кот. по вул.Деражненська, 39 |
| 2. Теплова камера (вузол приєднання) № | _____ |
| 3. Тип прокладки | <u>каналъний, безканалъний, надземний</u>
(непотрібне викреслити) |
| 4. Діаметр трубопроводів опалення, ЦГВ мм | _____ |
| 5. Довжина ділянки тепломережі в м. п. | _____ |
| 6. Вид ізоляції тепломережі | _____ |

Умовні позначення:

- | | |
|--|-------------------------------------|
| 1. Теплова мережа, що перебуває на балансі Замовника | _____ |
| 2. Теплова мережа, що перебуває на балансі Учасника | -/-/-/-/-/-/-/-/-/-/-/-/-/-/-/-/-/- |
| 3. Теплова мережа, що перебуває на балансі іншої організації | ----- |
| 4. Запірно - регулююча арматура | |
| 5. Межа балансової належності (відповідальності) | |
| 6. Теплова камера | |
| 7. Лічильник тепла | |

Графічне зображення межі розподілу:

Непотрібне викреслити

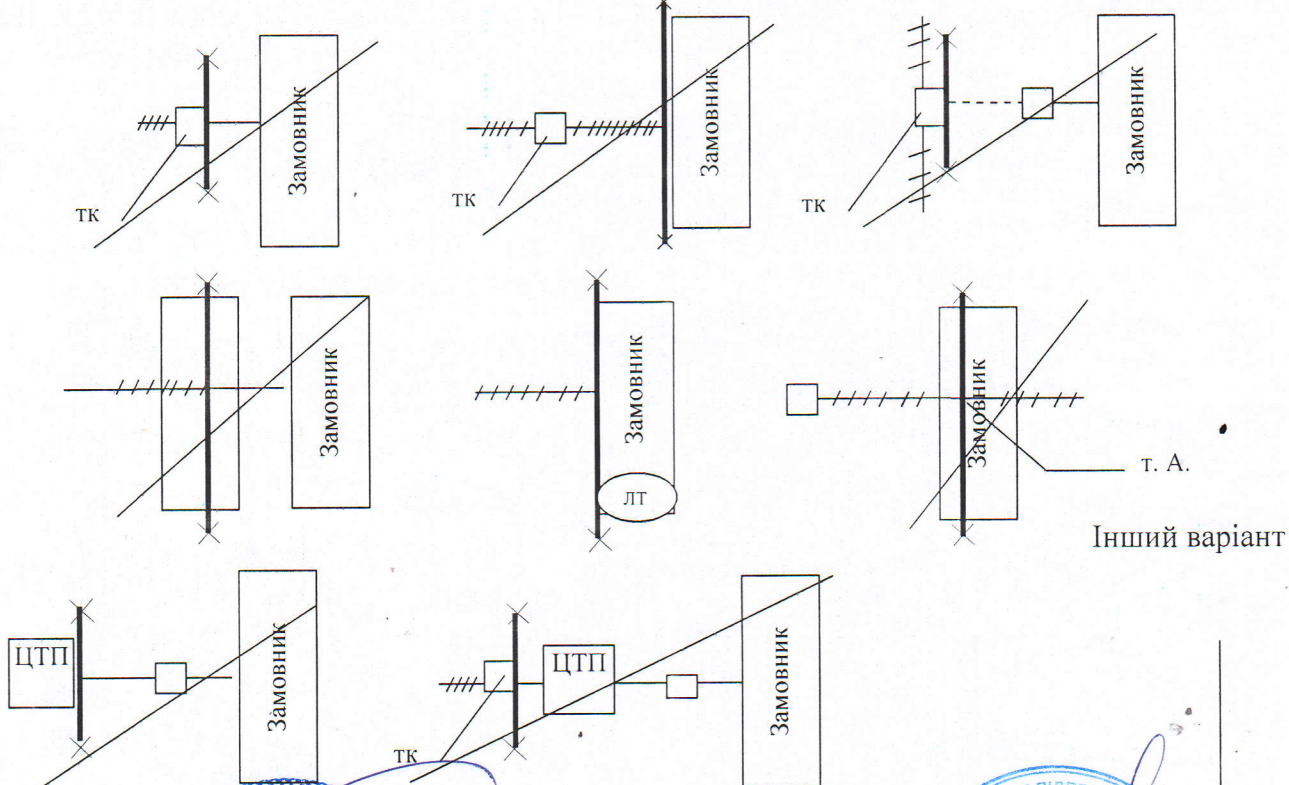

Директор Білокур Д.О.







Додаток № 1
Схема теплової мережі, що
перебуває на балансі Замовника

КП «Рівненський обласний госпіталь ВВ», харчоблок, їдальня вул.Деражненська, 39

Технічна характеристика теплової мережі:

- | | |
|---|--|
| 1. Теплове джерело | кот. по <u>вул.Деражненська, 39</u> |
| 2. Теплова камера (вузол приєднання) № | _____ |
| 3. Тип прокладки | <u>каналъний, безканалъний, надземний</u>
(непотрібно викреслити) |
| 4. Діаметр трубопроводів опалення, ЦГВ мм | _____ |
| 5. Довжина діляниць тепломережі в м. п. | _____ |
| 6. Вид ізоляції тепломережі | _____ |

Умовні позначення:

- | | |
|--|---|
| 1. Теплова мережа, що перебуває на балансі Замовника | _____ |
| 2. Теплова мережа, що перебуває на балансі Учасника | -/- |
| 3. Теплова мережа, що перебуває на балансі іншої організації | ----- |
| 4. Запірно - регулююча арматура |  |
| 5. Межа балансової належності (відповідальності) |  |
| 6. Теплова камера |  |
| 7. Лічильник тепла |  |

Графічне зображення межі розподілу:

Непотрібно викреслити

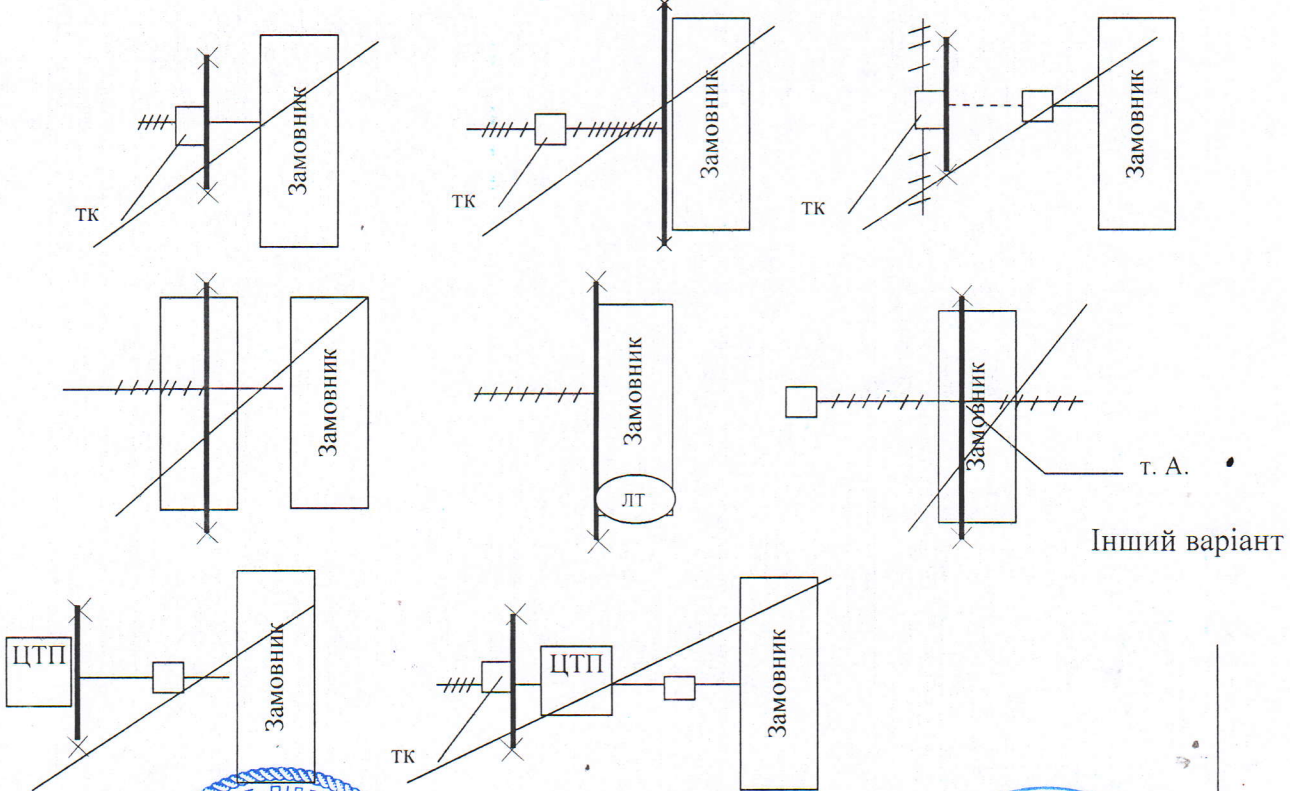

Учасник
 ПРИВАТНЕ ПІДПРИЄМСТВО
 РІВНЕНТЕПЛОСЕРВІС
 39815181
 Директор **Білокур Д.О.**
 (підпис)
 М. П.

Замовник
 КОМУНАЛЬНЕ ПІДПРИЄМСТВО
 РІВНЕНСЬКИЙ ОБЛАСНИЙ ГОСПІТАЛЬ ВІСНОВА
 39800998
 (підпис)
 М. П.

Загальні відомості про об'єкти Замовника

№ п/п	Назва та адреса об'єкту	Будівельний об'єм по зовнішньому виміру, м³	Рік побудови	Кількість поверхів	Загальна площа об'єкта, м²	Наявність приладу обліку теплової енергії	Назва документу, який підтверджує відомості про об'єкт	Наявність приладу обліку теплової енергії	Максимальне теплове навантаження на опалення, Гкал/год	Максимальне теплове навантаження на гаряче водопостачання, Гкал/год
	КП "Рівненський обласний госпіталь ВВ", смт. Клевань, вул.Деражненська, 39									
1	Адмінкорпус	5832,00	1935	2	1494,60	так	Тех паспорт БТІ від 17.01.2006, РП встановлення автоматизованого вузла обліку т/е, 2015 р.	так	0,09957	-
2	Лікувальний корпус	7909,00	1982	3	1913,60	так	Тех паспорт БТІ від 16.01.2006, РП встановлення автоматизованого вузла обліку т/е, 2015 р.	так	0,13448	-
3	Пральня	1733,00	1983	1	364,50	так	Тех паспорт БТІ від 18.01.2006, РП встановлення автоматизованого вузла обліку т/е, 2015 р.	так	0,02731	-
4	Терапевтичний корпус	10512,00	1983	4	3223,00	так	Тех паспорт БТІ від 17.01.2006, РП встановлення автоматизованого вузла обліку т/е, 2015 р.	так	0,15888	-
5	Фізіотерапевтичний корпус	10464,00	1960	1	1975,60	так	Тех паспорт БТІ від 15.09.2010, РП встановлення автоматизованого вузла обліку т/е, 2015 р.	так	0,15816	-
6	Харчоблок з їдальнею	1793,00	1983	1	493,80	так	Тех паспорт БТІ від 18.01.2006, РП встановлення автоматизованого вузла обліку т/е, 2015 р.	так	0,02828	-

Директор Білокур Д.О.



Замовник
Нордконтраст
Горького в. 10
Рівненський обласний госпіталь ВВ
код. 0530803
МП
* УКРАЇНА *
РІВНЕНСЬКОЇ ОБЛАСНОЇ РАДИ

Планова річна потреба теплової енергії на опалення

№ п/п	Назва та адреса об'єкту, послуга	1 квартал			2 квартал			3 квартал			4 квартал			Всього за рік, Гкал									
		в т.ч. по місяцям, Гкал			в т.ч. по місяцям, Гкал			в т.ч. по місяцям, Гкал			в т.ч. по місяцям, Гкал												
		Всього, Гкал	1	2	3	Всього, Гкал	4	5	6	Всього, Гкал	7	8	9		10	11	12	13	14	15	16	17	18
1	2	3	4	5	6	7	8	9	10	11	12	13	14	15	16	17	18	19					
1	Адмінкорпус																						
	теплова енергія	115,84	44,20	37,80	33,83	8,83	8,83	0,00	0,00	0,00	0,00	0,00	0,00	81,43	11,05	30,09	40,29	206,10					
2	Лікувальний корпус																						
	теплова енергія	163,41	61,81	53,11	48,49	13,62	13,62	0,00	0,00	0,00	0,00	0,00	0,00	117,26	16,95	43,53	56,79	294,29					
3	Пральня																						
	теплова енергія	29,36	11,39	9,66	8,31	1,84	1,84	0,00	0,00	0,00	0,00	0,00	0,00	19,81	2,33	7,26	10,23	51,01					
4	Терапевтичний корпус																						
	теплова енергія	193,06	73,03	62,74	57,29	16,09	16,09	0,00	0,00	0,00	0,00	0,00	0,00	138,54	20,02	51,42	67,09	347,69					
5	Фізіотерапевтичний корпус																						
	теплова енергія	192,18	72,69	62,46	57,03	16,01	16,01	0,00	0,00	0,00	0,00	0,00	0,00	137,90	19,93	51,19	66,78	346,10					
6	Харчоблок з їдальнею																						
	теплова енергія	31,28	12,06	10,26	8,96	2,12	2,12	0,00	0,00	0,00	0,00	0,00	0,00	21,43	2,66	7,88	10,89	54,82					
	Всього:	725,13	275,18	236,02	213,92	58,50	58,50	0,00	0,00	0,00	0,00	0,00	0,00	516,37	72,94	191,36	252,07	1300,00					



Директор Білокур Д.О.

